

PRESEÇA NACIONAL, EMPRESA MAIS PREMIADA ANAMACO/REVENDA



# O MIX+ COMPLETO DO MERCADO



## PRECISOU? A ILUMI TEM!



ilumibrasil

RUA FÁBIO FRANZO, 230/240 - DISTRITO INDUSTRIAL PAULO KINOCK  
LEME/SP - CEP: 13612-390 - TEL./FAX: (19) 3572-2299  
www.ilumi.com.br - ilumi@ilumi.com.br

GRUPO: **ILUMI** *Delft*

# ILUMI

A marca do lar brasileiro

## AGILIDADE SERVIÇO MIX

CATÁLOGO DE PRODUTOS  
& OPORTUNIDADES



ACESSE O SITE



ilumibrasil

Editado em: 11/03/2026 - nº 0326  
www.ilumi.com.br

# ÚLTIMOS LANÇAMENTOS

## Novos conjuntos da linha i9

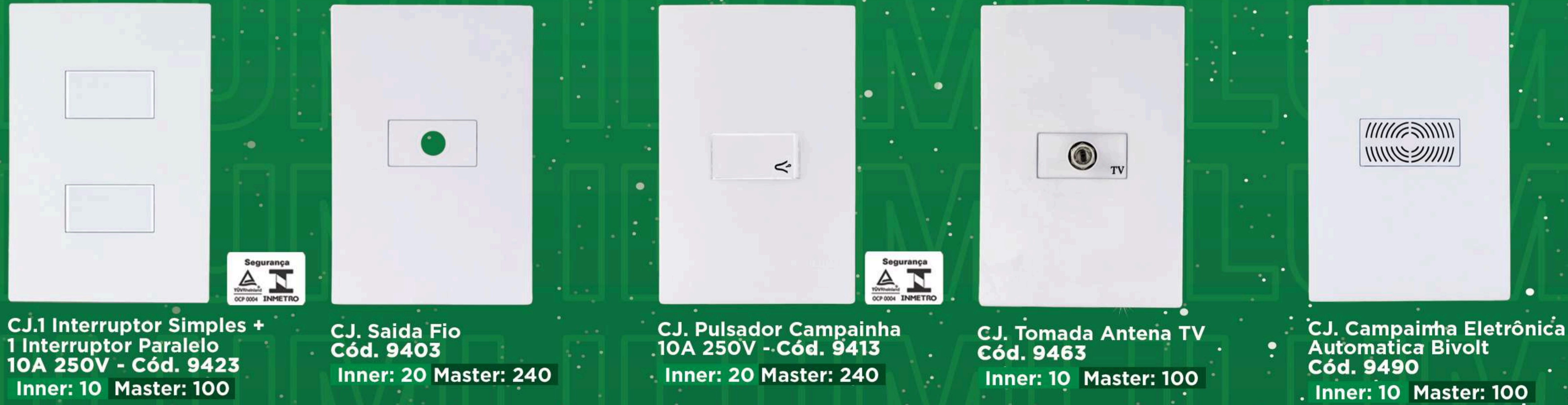

CJ.1 Interruptor Simples + 1 Interruptor Paralelo 10A 250V - Cód. 9423 Inner: 10 Master: 100

CJ. Saída Fio Cód. 9403 Inner: 20 Master: 240

CJ. Pulsador Campainha 10A 250V - Cód. 9413 Inner: 20 Master: 240

CJ. Tomada Antena TV Cód. 9463 Inner: 10 Master: 100

CJ. Campainha Eletrônica Automática Bivolt Cód. 9490 Inner: 10 Master: 100

## Agora a linha Lev Preta contém conjuntos montados



CJ. Interruptor Simples 10A 250V - Cód. 87174 Inner: 20 Master: 240

CJ. 1 Interruptor Simples 10A 250V + 1 Tomada 10A 250V - Cód. 872004 Inner: 15 Master: 180

CJ. 1 Tomada 10A 250V - Cód. 871404 Inner: 20 Master: 240

CJ. 2 Tomadas Monobloco 10A 250V - Cód. 871204 Inner: 15 Master: 180

CJ. 3 Tomadas Monobloco 10A 250V - Cód. 871234 Inner: 10 Master: 100

## Últimos lançamentos linha Stylus



Placa Cega Redonda 4" PT Cód. 20443 Inner: 20 Master: 200

Placa Cega Redonda 3" PT Cód. 20442 Inner: 20 Master: 200

Tomada Redonda 2P+T 10A 250V - BR Cód. 20144/0 Inner: 25 Master: 300

Tomada Redonda 2P+T 10A 250V - PT Cód. 201440/0 Inner: 25 Master: 300

Tomada Redonda 2P+T 20A 250V - VERM Cód. 20149/0 Inner: 25 Master: 300

## Novas canaletas



Canaleta de Piso 25x8mm Cinza Cód. 620918 Emb. com 16

Canaleta de Piso 35x10mm Cinza Cód. 620919 Emb. com 10

Canaleta de Piso 50x15mm c/ Divisória Cinza Cód. 620920 Emb. com 10

Canaleta s/ Divisória 20x10x1000mm Cód. 65091DF Emb. com 150

Canaleta s/ Divisória 20x10x1000mm Cód. 65092DF Emb. com 200

## Novos quadros e CFTV

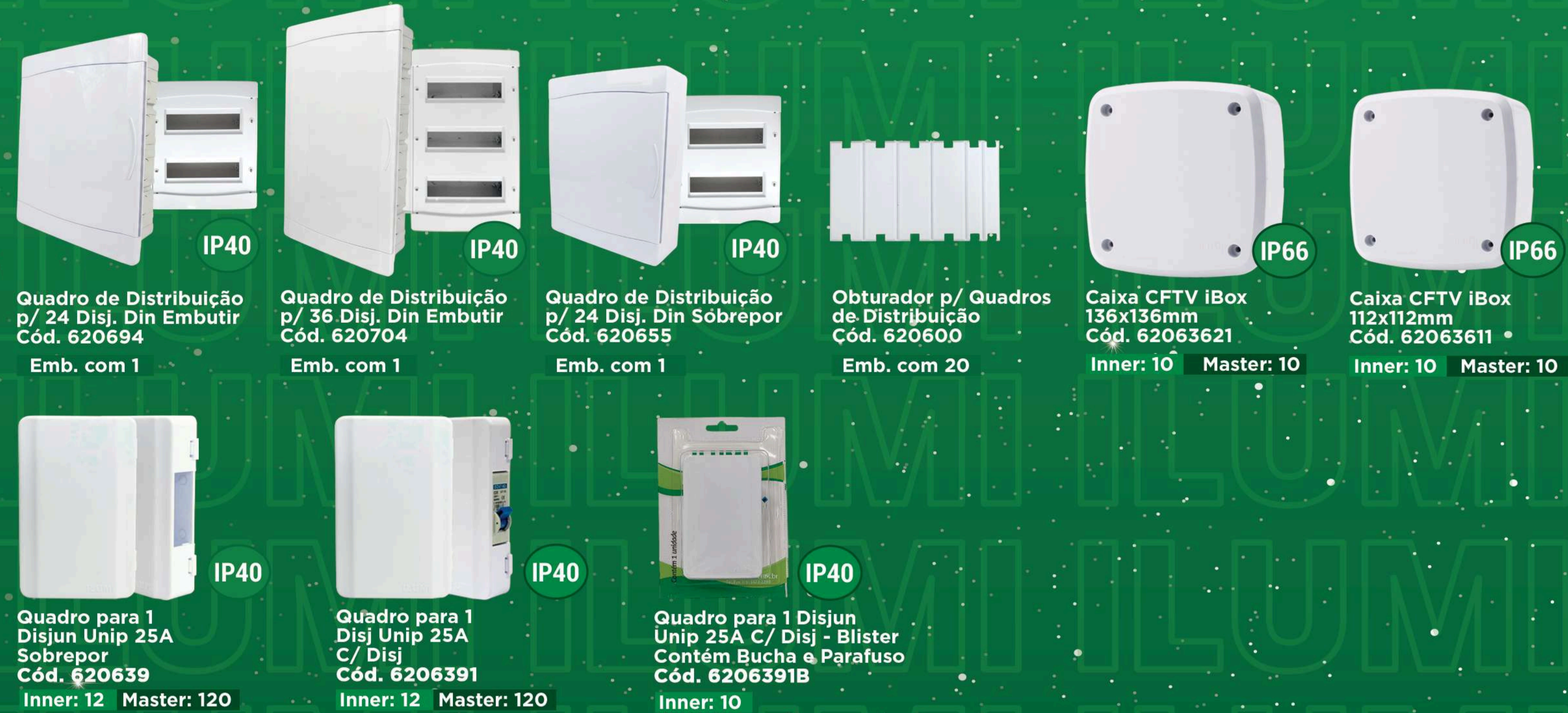

Quadro de Distribuição p/ 24 Disj. Din Embutir Cód. 620694 Emb. com 1

Quadro de Distribuição p/ 36 Disj. Din Embutir Cód. 620704 Emb. com 1

Quadro de Distribuição p/ 24 Disj. Din Sobrepor Cód. 620655 Emb. com 1

Obturador p/ Quadros de Distribuição Cód. 620600 Emb. com 20

Caixa CFTV iBox 136x136mm Cód. 62063621 Inner: 10 Master: 10

Caixa CFTV iBox 112x112mm Cód. 62063611 Inner: 10 Master: 10

Quadro para 1 Disjun Unip 25A Sobrepor Cód. 620639 Inner: 12 Master: 120

Quadro para 1 Disjun Unip 25A C/ Disj Cód. 6206391 Inner: 12 Master: 120

Quadro para 1 Disjun Unip 25A C/ Disj - Blister Contém Bucha e Parafuso Cód. 6206391B Inner: 10

## Pino Monobloco 20A



Pino Adaptador 3 Saídas Monobloco 2P+T 20A 250V - Branco Cód. 12300 Inner: 10 Master: 100

Pino Adaptador 3 Saídas Monobloco 2P+T 20A 250V - Preto Cód. 12320 Inner: 10 Master: 100

## Soquete Pop Branco



Soquete POP Branco com Rabicho 2A 250V - Cód. 161034PCT Inner: 5 Master: 30

# PRÓXIMOS LANÇAMENTOS



Fitas Isolantes

Conectores de porcelana

Conectores de alavanca

Abraçadeiras

Stylus +

# Interruptores e tomadas

**4x2**  
A: 12,5 cm  
L: 8,5 cm

**4x4**  
A: 12,5 cm  
L: 13,3 cm

**Suporte para Condutele**  
A: 9,36 cm  
L: 4,56 cm

**i9 NOVE**  
proteção UV

**CJ. 1 Interruptor Simples 10A 250V - Cód. 9417**  
Inner: 20 Master: 240

**CJ. 2 Interruptores Simples 10A 250V - Cód. 9418**  
Inner: 20 Master: 240

**CJ.1 Interruptor Simples + 1 Interruptor Paralelo 10A 250V - Cód. 9423**  
Inner: 10 Master: 100

**CJ. 3 Interruptores Simples 10A 250V - Cód. 9419**  
Inner: 10 Master: 100

**CJ. 1 Interruptor Simples 10A + 1 Tomada 10A 250V - Cód. 94200**  
Inner: 15 Master: 180

**CJ. 1 Interruptor Simples 10A + Tomada 20A 250V - Cód. 94201**  
Inner: 15 Master: 180

**CJ. 1 Interruptor Paralelo 10A + Tomada 10A 250V - Cód. 94280**  
Inner: 10 Master: 100

**CJ. 2 Interruptores Simples 10A + Tomada 10A 250V - Cód. 94210**  
Inner: 15 Master: 180

**CJ. 1 Interruptor Simples 10A + 2 Tomadas 10A 250V - Cód. 94203**  
Inner: 10 Master: 100

**CJ. 1 Tomada 10A 250V - Cód. 94140**  
Inner: 15 Master: 180

**CJ. 2 Tomadas Monobloco 10A 250V - Cód. 94120**  
Inner: 15 Master: 180

**CJ. 3 Tomadas Monobloco 10A 250V - Cód. 94123**  
Inner: 10 Master: 100

**CJ. 2 Tomadas Monobloco 20A 250V - Cód. 94121**  
Inner: 15 Master: 180

**CJ. 3 Tomadas Monobloco 20A 250V - Cód. 94124**  
Inner: 10 Master: 100

**CJ. Campanha Eletrônica Automática Bivolt Cód. 9490**  
Inner: 10 Master: 100

**CJ. Pulsador Campanha 10A 250V - Cód. 9413**  
Inner: 20 Master: 240

**CJ. Tomada Antena TV Cód. 9463**  
Inner: 10 Master: 100

**CJ. Saída Fio Cód. 9403**  
Inner: 20 Master: 240

**ESCANEIE O QR CODE ABAIXO E ASSISTA AO TREINAMENTO COMPLETO DA LINHA 19**

# Placas 4x2

**Placa 4x2 cega Com suporte Cód. 96050**  
Inner: 20 Master: 240

**Placa 4x2 - 1 módulo Com suporte Cód. 96070**  
Inner: 20 Master: 240

**Placa 4x2 - 2 módulos separados Com suporte Cód. 96080**  
Inner: 20 Master: 240

**Placa 4x2 - 3 módulos Separados Com suporte Cód. 96100**  
Inner: 20 Master: 240

**Suporte p/ Caixa de Condutele Simples Cód. 9801**  
Inner: 25 Master: 300

**Suporte p/ Caixa de Condutele Duplo Cód. 9802**  
Inner: 25 Master: 300

# Placas 4x4

**Placa 4x4 - cega Com suporte Cód. 97050**  
Inner: 15 Master: 180

**Placa 4x4 - 1+1 módulo Com suporte Cód. 97060**  
Inner: 15 Master: 180

**Placa 4x4 - 2+2 módulos Com suporte - Cód. 97070**  
Inner: 15 Master: 180

**Placa 4x4 - 3+3 módulos Com suporte - Cód. 97090**  
Inner: 15 Master: 180

# Módulos

**Módulo Interruptor Simples 10A 250V - Cód. 9517**  
Inner: 20 Master: 200

**Módulo Interruptor Paralelo 10A 250V - Cód. 9522**  
Inner: 20 Master: 200

**Módulo Interruptor Bipolar Simples 10A 250V - Cód. 9531**  
Inner: 5 Master: 100

**Módulo Interruptor Bipolar Paralelo 10A 250V - Cód. 9532**  
Inner: 5 Master: 100

**Módulo Interruptor Intermediário 10A 250V - Cód. 9533**  
Inner: 5 Master: 100

**Módulo Interruptor 25A 250V - Cód. 9534**  
Inner: 5 Master: 100

**Módulo Tomada 10A 250V - Cód. 95140**  
Inner: 20 Master: 200

**Módulo Tomada Vermelho 20A 250V - Cód. 95142**  
Inner: 20 Master: 200

**Módulo Pulsador para Campanha 10A 250V - Cód. 9513**  
Inner: 10 Master: 200

**Módulo Pulsador p/ Minuteria 10A 250V - Cód. 9500**  
Inner: 10 Master: 200

**Módulo Tom. Tel. RJ11 - 2 Fios Cód. 9561**  
Inner: 10 Master: 200

**Módulo Tomada de Rede RJ45 CAT 6 - 8 fios Cód. 95641**  
Inner: 10 Master: 200

**Módulo Saída de Fio Cód. 9503**  
Inner: 20 Master: 200

**Módulo Cego Cód. 9504**  
Inner: 20 Master: 200

**Módulo Campanha Eletrônica Automática Bivolt Cód. 9590**  
Inner: 5 Master: 100

**Módulo 2 Tomadas Separadas Monobloco Branco 10A 250V - Cód. 95120**  
Inner: 10 Master: 200

**Módulo 3 Tomadas Juntas Monobloco Branco 10A 250V - Cód. 95123**  
Inner: 10 Master: 200

**Módulo 2 Tomadas Juntas Monobloco Branco 20A 250V - Cód. 95121**  
Inner: 10 Master: 200

**Módulo 3 Tomadas Juntas Monobloco Branco 20A 250V - Cód. 95124**  
Inner: 10 Master: 200

**Módulo USB 2A Cód. 9591**  
Inner: 5 Master: 100

**Módulo Tomada Antena TV Cód. 9563**  
Inner: 10 Master: 200

# Interruptores e tomadas

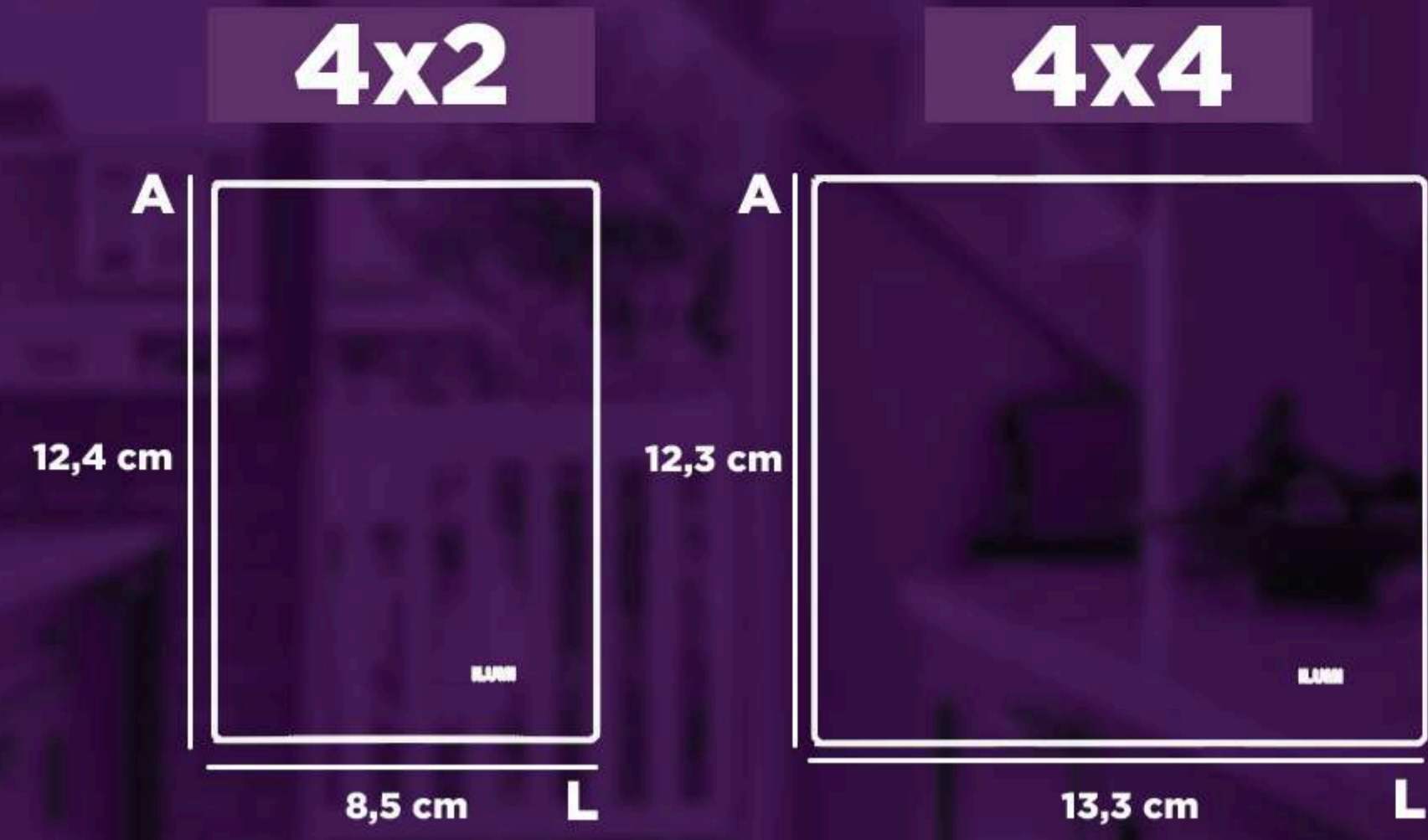

*Vivaz*  
proteção  
UV



CJ. 1 Interruptor Simples 10A 250V - Cód. 7817  
Inner: 20 Master: 240

CJ.2 Interruptores Simples 10A 250V - Cód. 7818  
Inner: 15 Master: 180

CJ. 3 Interruptores Simples 10A 250V - Cód. 7819  
Inner: 10 Master: 100

CJ. 1 Interruptor Simples + 1 Tomada 10A 250V - Cód. 78200  
Inner: 15 Master: 180

CJ. 2 Interruptores Simples 10A + Tomada 10A 250V - Cód. 78210  
Inner: 15 Master: 180

CJ. 1 Interruptor Paralelo 10A 250V - Cód. 7822  
Inner: 20 Master: 240

CJ. Interruptores Simples 10A + interruptor paralelo 10A 250V - Cód. 7823  
Inner: 10 Master: 100

CJ. Interruptor Simples 10A + Tomada 20A 250V - Cód. 78201  
Inner: 15 Master: 180



CJ. 1 Interruptor Simples 10A + 2 Tomadas 10A 250V - Cód. 78203  
Inner: 10 Master: 100

CJ. 1 Tomada 10A 250V- + 1 Tomada USB 2A Cód. 781500  
Inner: 10 Master: 100

CJ. 1 Tomada 10A 250V - Cód. 78140  
Inner: 15 Master: 180  
20A 250V - Cód. 78141  
Inner: 15 Master: 180

CJ. 2 Tomadas Monobloco 10A 250V - Cód. 78120  
Inner: 15 Master: 180  
20A 250V - Cód. 78121  
Inner: 15 Master: 180

CJ. 3 Tomadas Monobloco 10A 250V - Cód. 78123  
Inner: 10 Master: 100  
20A 250V - Cód. 78124  
Inner: 10 Master: 100



CJ. Campanha Eletrônica Automática Bivolt Cód. 7890  
Inner: 10 Master: 100

ESCANEE O QR CODE ABAIXO

PARA ACESSAR O SITE ILUMI

## Placas 4x2



Placa 4x2 cega Sem suporte - Cód. 7605  
Inner: 20 Master: 200  
Com suporte - Cód. 76050  
Inner: 20 Master: 240

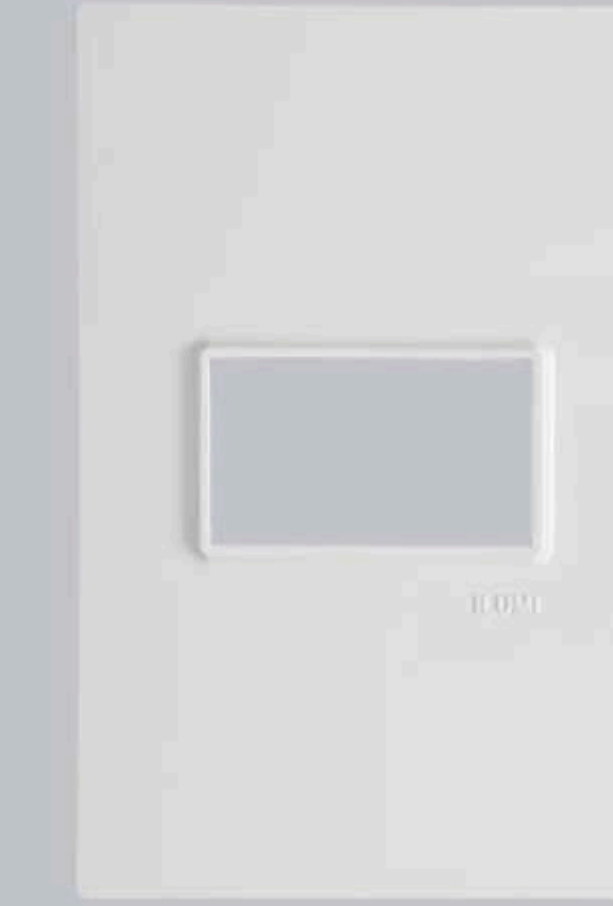

Placa 4x2 - 1 módulo Sem suporte - Cód. 7607  
Inner: 20 Master: 200  
Com suporte - Cód. 76070  
Inner: 20 Master: 240

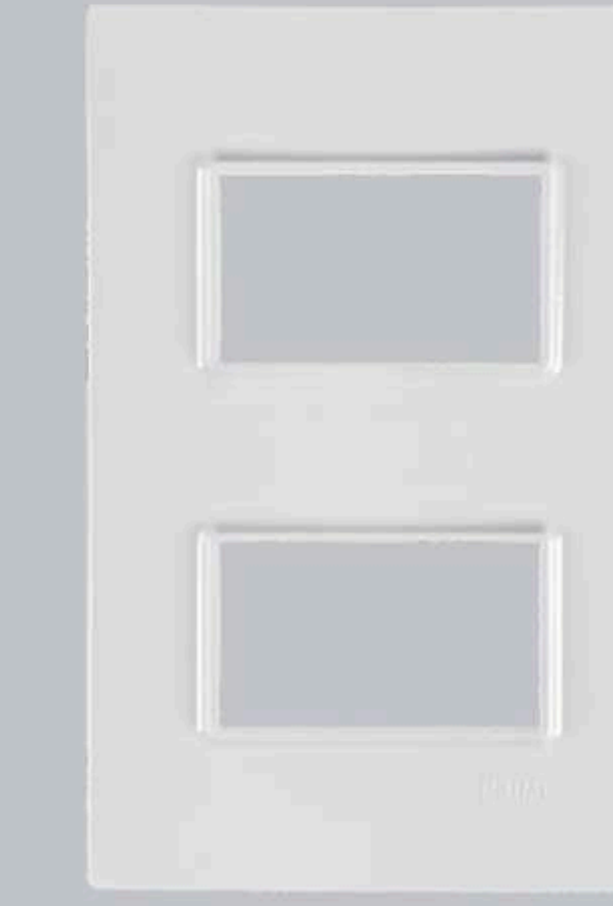

Placa 4x2 - 2 módulos separados Sem suporte - Cód. 7608  
Inner: 20 Master: 200  
Com suporte - Cód. 76080  
Inner: 20 Master: 240

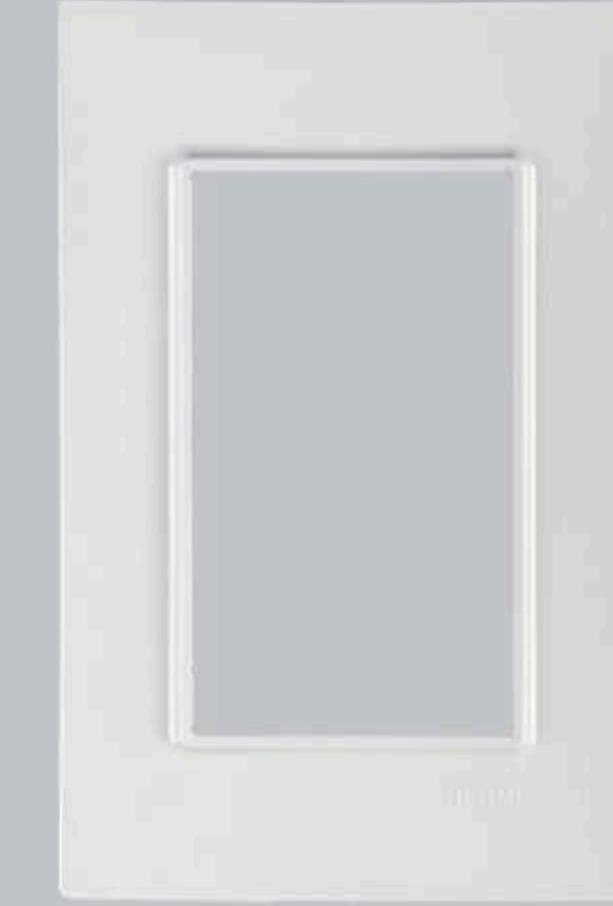

Placa 4x2 - 3 módulos juntos Sem suporte - Cód. 7610  
Inner: 20 Master: 200  
Com suporte - Cód. 76100  
Inner: 20 Master: 240

## Placas 4x4

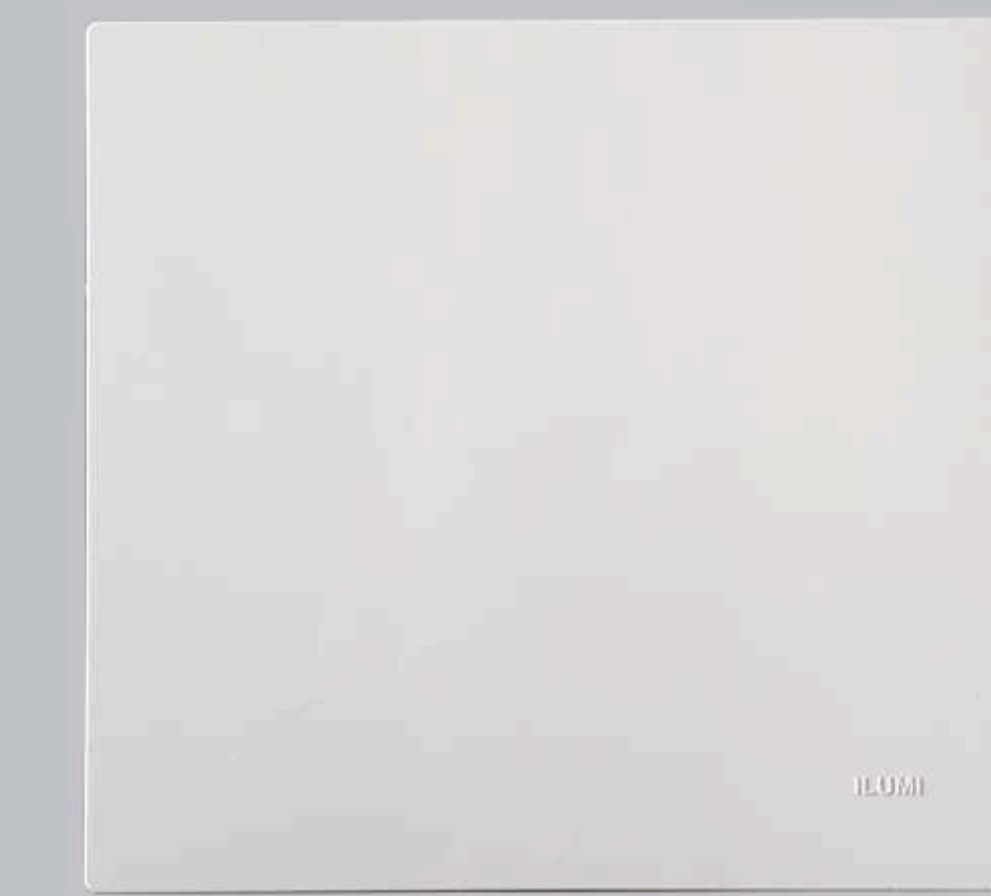

Placa 4x4 - cega Sem suporte - Cód. 7705  
Inner: 20 Master: 240  
Com suporte - Cód. 77050  
Inner: 15 Master: 180

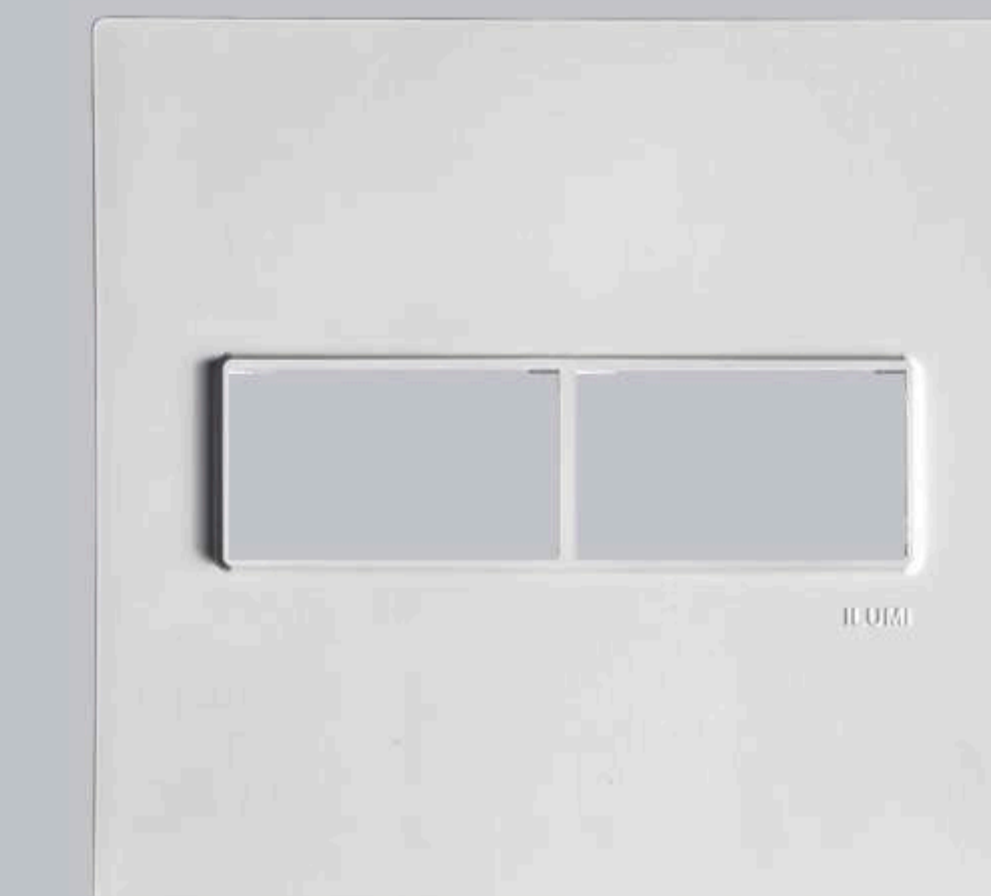

Placa 4x4 - 1+1 módulo Sem suporte - Cód. 7706  
Inner: 20 Master: 240  
Com suporte - Cód. 77060  
Inner: 15 Master: 180

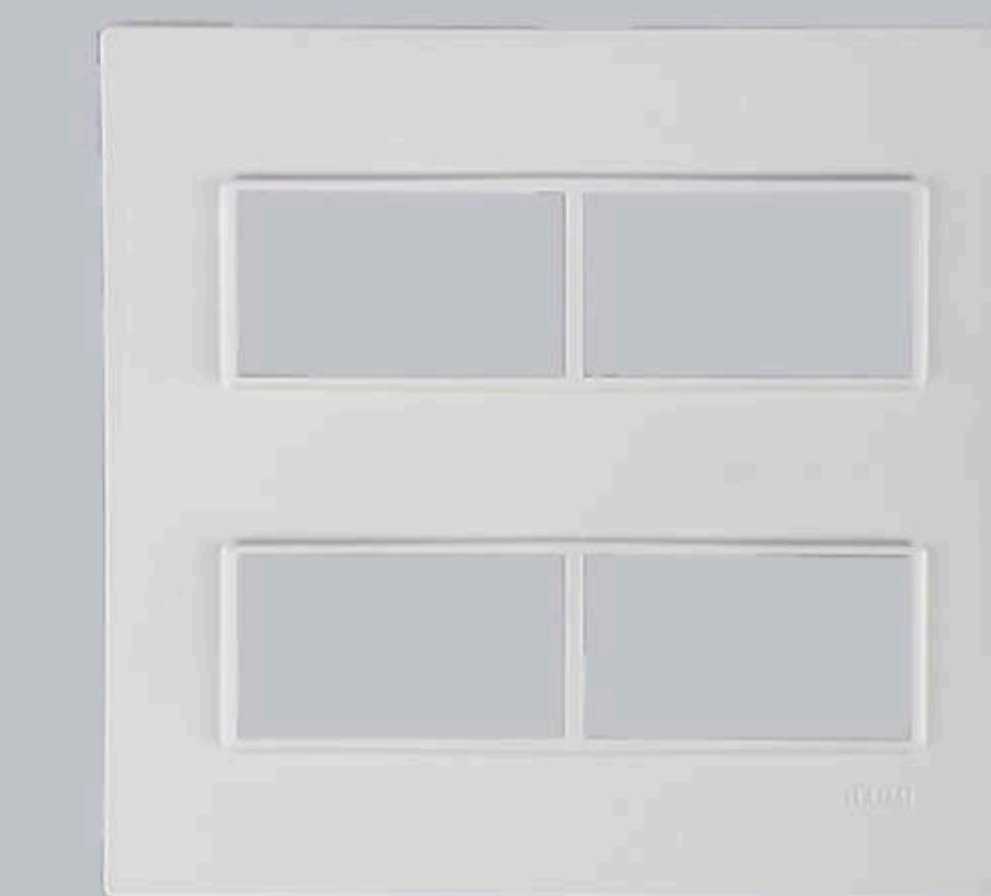

Placa 4x4 - 2+2 módulos Sem suporte - Cód. 7707  
Inner: 20 Master: 240  
Com suporte - Cód. 77070  
Inner: 15 Master: 180

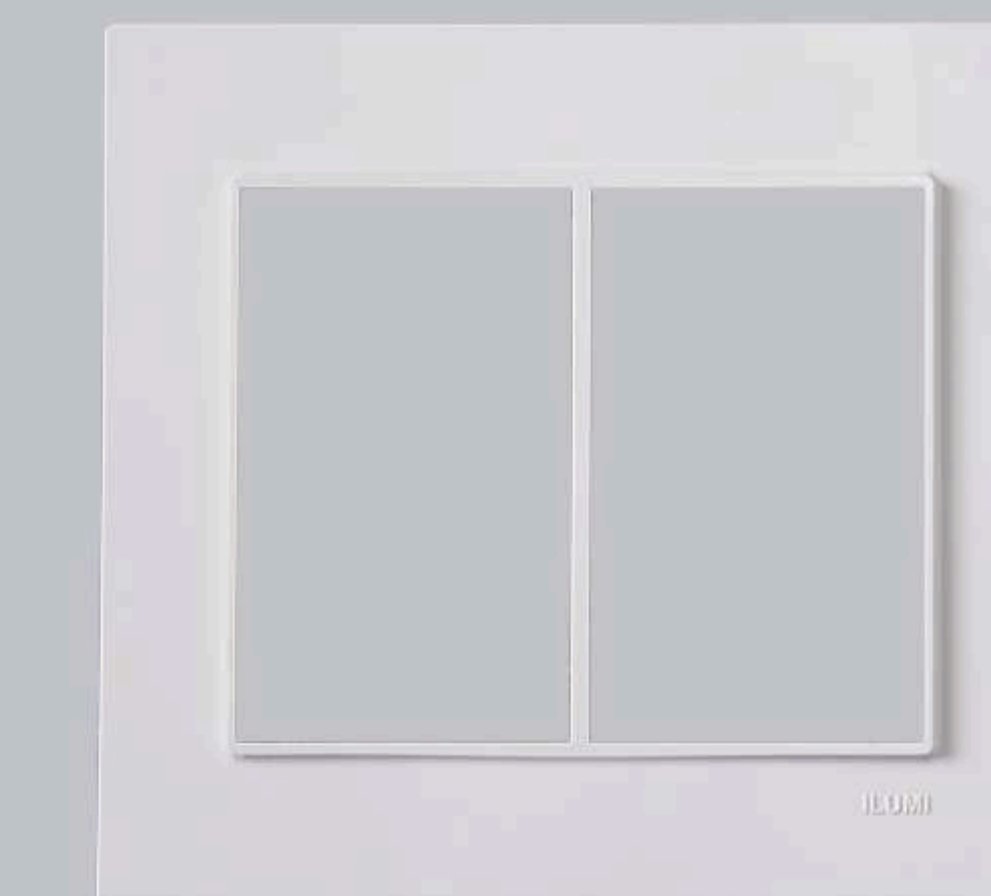

Placa 4x4 - 3+3 módulos Sem suporte - Cód. 7709  
Inner: 20 Master: 240  
Com suporte - Cód. 77090  
Inner: 15 Master: 180

## Suporte

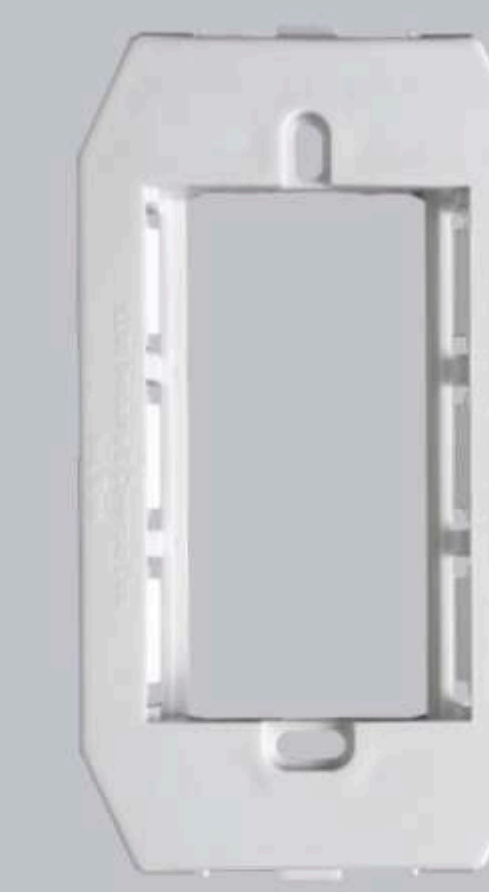

Suporte 4x2 Cód. 7601  
Inner: 20 Master: 200

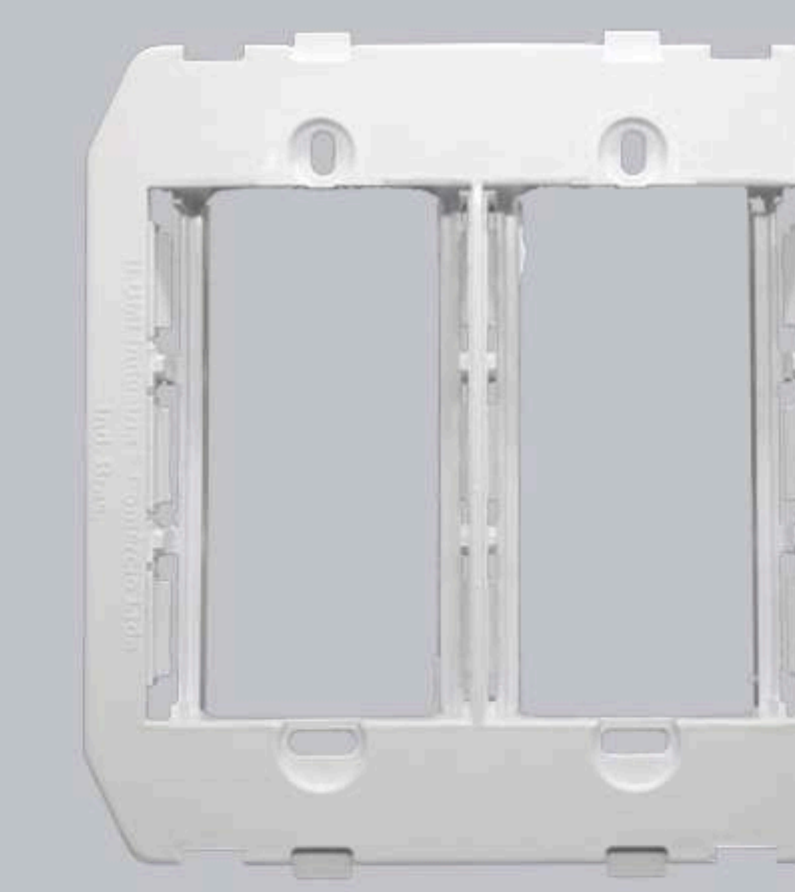

Suporte 4x4 Cód. 7602  
Inner: 20 Master: 200



Já vem jameado

**3** PASSO A PASSO:  
Soltar os 3 parafusos,  
cabear e apertar  
novamente.

Reduz **70%** o tempo de instalação  
das tomadas.

Vivaz  
**Mono  
bloco**

Também disponível nas linhas:  
i9, Slim, Lev, Safira e Stylus

## Módulos brancos proteção UV



Módulo Interruptor Simples 10A 250V - Branco - Cód. 7517 Inner: 20 Master: 200  
Módulo Interruptor Paralelo 10A 250V - Branco - Cód. 7522 Inner: 20 Master: 200  
Módulo Interruptor Bipolar Simples 10A 250V - Branco - Cód. 7531 Inner: 5 Master: 100  
Módulo Interruptor Bipolar Paralelo 10A 250V - Branco - Cód. 7532 Inner: 5 Master: 100  
Módulo Interruptor Intermediário 10A 250V - Branco - Cód. 7533 Inner: 5 Master: 100  
Módulo Interruptor 25A 250V - Branco - Cód. 7534 Inner: 5 Master: 100



Módulo Tomada Branco 10A 250V - Cód. 75140 Inner: 20 Master: 200  
Módulo Tomada Vermelho 20A 250V - Cód. 75142 Inner: 20 Master: 200  
Módulo Tom. Tel. RJ11 - 2 fios Branco - Cód. 7561 Inner: 10 Master: 200  
Módulo Tomada de Rede RJ45 CAT 6 - 8 fios Branco - Cód. 75641 Inner: 10 Master: 200  
Módulo HDMI Versão 1.4 19 pinos Branco Cód. 7592 Inner: 5 Master: 100  
Módulo Pulsador para Campainha 10A 250V - Branco - Cód. 7513 Inner: 10 Master: 200



Módulo Campainha Eletrônica Automática Branco - Cód. 7590 Inner: 5 Master: 100  
Módulo Variador de Luz Bivolt 127V - 300W 220V - 500W Branco - Cód. 7566 Inner: 5 Master: 100  
Módulo Saída de Fio Branco Cód. 7503 Inner: 20 Master: 200  
Módulo Variador de Ventilador Bivolt 127V - 300W 220V - 500W Branco - Cód. 7567 Inner: 5 Master: 200  
Módulo Tomada para Antena de TV Branco - Cód. 7563 Inner: 10 Master: 200  
Módulo Cego Branco - Cód. 7504 Inner: 20 Master: 200



Módulo USB 2A Branco - Cód. 7591 Inner: 5 Master: 100  
Módulo 2 Tomadas Separadas Monobloco Branco 10A 250V - Cód. 75120 Inner: 10 Master: 200  
20A 250V - Cód. 75121 Inner: 10 Master: 200  
Módulo 3 Tomadas Juntas Monobloco Branco 10A 250V - Cód. 75123 Inner: 10 Master: 200  
20A 250V - Cód. 75124 Inner: 10 Master: 200



ESCANEE O QR CODE ABAIXO



PARA ACESSAR O SITE ILUMI

## Placas 4x2

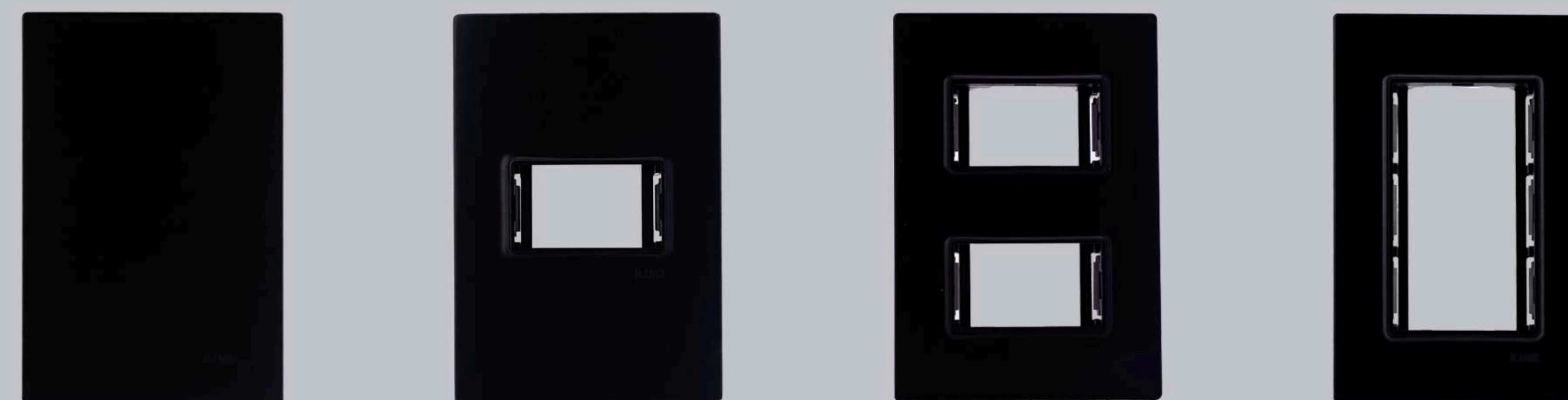

Placa 4x2 Preta- Cega Com Suporte - Cód. 76051 Inner: 20 Master: 240  
Placa Preta 4x2 - 1 Módulo Com Suporte - Cód. 76071 Inner: 20 Master: 240  
Placa Preta 4x2 - 2 Módulos Separados Com Suporte - Cód. 76081 Inner: 20 Master: 240  
Placa Preta 4x2 - 3 módulos Juntos Com suporte - Cód. 76101 Inner: 20 Master: 240

## Placas 4x4

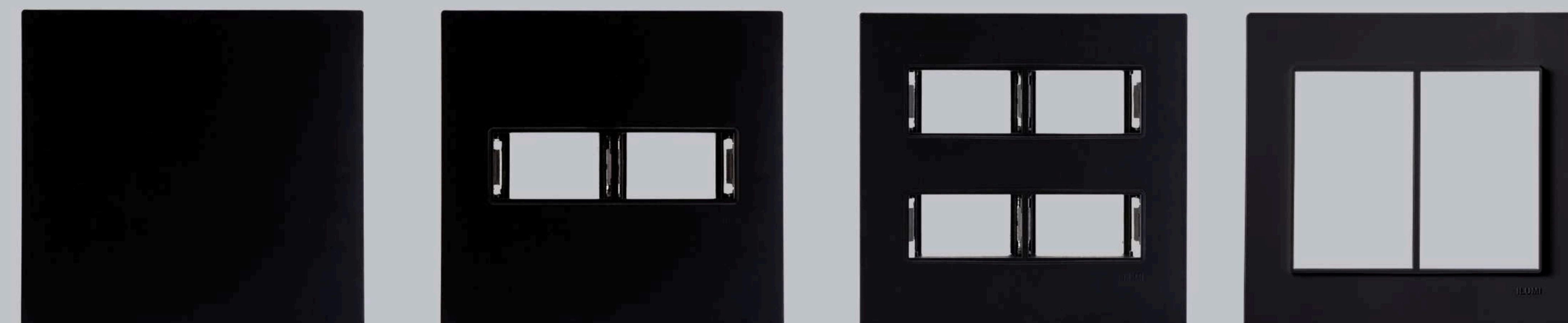

Placa Preta 4x4 - Cega Com Suporte - Cód. 77051 Inner: 15 Master: 180  
Placa Preta 4x4 - 1+1 Módulo Com Suporte - Cód. 77061 Inner: 15 Master: 180  
Placa Preta 4x4 - 2+2 Módulos Com Suporte - Cód. 77071 Inner: 15 Master: 180  
Placa Preta 4x4 - 3+3 Módulos Com Suporte - Cód. 77091 Inner: 15 Master: 180

## Módulos pretos

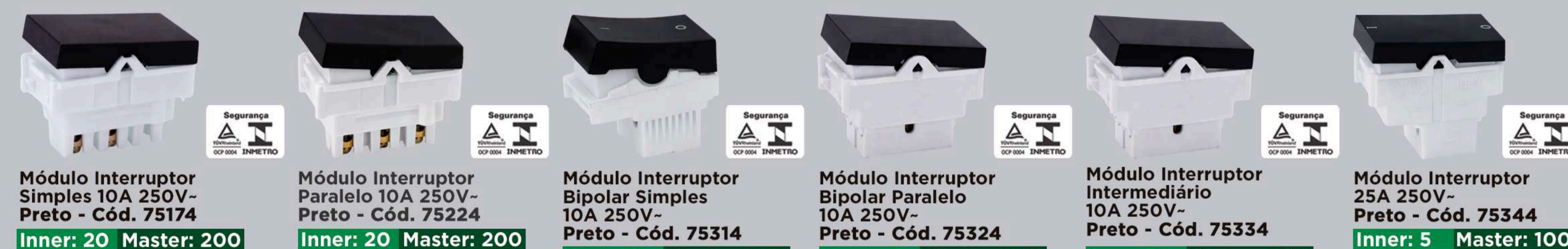

Módulo Interruptor Simples 10A 250V - Preto - Cód. 75174 Inner: 20 Master: 200  
Módulo Interruptor Paralelo 10A 250V - Preto - Cód. 75224 Inner: 20 Master: 200  
Módulo Interruptor Bipolar Simples 10A 250V - Preto - Cód. 75314 Inner: 5 Master: 100  
Módulo Interruptor Bipolar Paralelo 10A 250V - Preto - Cód. 75324 Inner: 5 Master: 100  
Módulo Interruptor Intermediário 10A 250V - Preto - Cód. 75334 Inner: 5 Master: 100  
Módulo Interruptor 25A 250V - Preto - Cód. 75344 Inner: 5 Master: 100



Módulo Tomada Preto 10A 250V - Cód. 751404 Inner: 20 Master: 200  
Módulo Tom. Tel. RJ11 - 2 fios Preto Cód. 75614 Inner: 10 Master: 200  
Módulo Tomada de Rede RJ45 CAT 6 - 8 fios Preto - Cód. 756414 Inner: 10 Master: 200  
Módulo HDMI Versão 1.4 19 pinos Preto - Cód. 75924 Inner: 5 Master: 100  
Módulo Pulsador para Campainha 10A 250V - Preto - Cód. 75134 Inner: 10 Master: 200  
Módulo Variador de Ventilador Bivolt 127V - 300W 220V - 500W Preto - Cód. 75674 Inner: 5 Master: 100



Módulo Protetor MPT bivolt 10A Preto - Cód. 75934 Inner: 5 Master: 100  
Módulo Cego Preto - Cód. 75044 Inner: 20 Master: 200  
Módulo Variador de Luz Bivolt 127V - 300W 220V - 500W Preto - Cód. 75664 Inner: 5 Master: 100  
Módulo USB 2A Preto - Cód. 75914 Inner: 5 Master: 100



Módulo Tomada para Antena de TV Preto - Cód. 75634 Inner: 10 Master: 200  
Módulo Saída de Fio Preto - Cód. 75034 Inner: 20 Master: 200  
Módulo Campainha Eletrônica Automática Preto - Cód. 75904 Inner: 5 Master: 100  
Módulo 2 Tomadas Separadas Monobloco Preto 10A 250V - Cód. 751204 Inner: 10 Master: 200  
20A 250V - Cód. 751214 Inner: 10 Master: 200  
Módulo 3 Tomadas Juntas Monobloco Preto 10A 250V - Cód. 751234 Inner: 10 Master: 200  
20A 250V - Cód. 751244 Inner: 10 Master: 200

# Interruptores e tomadas

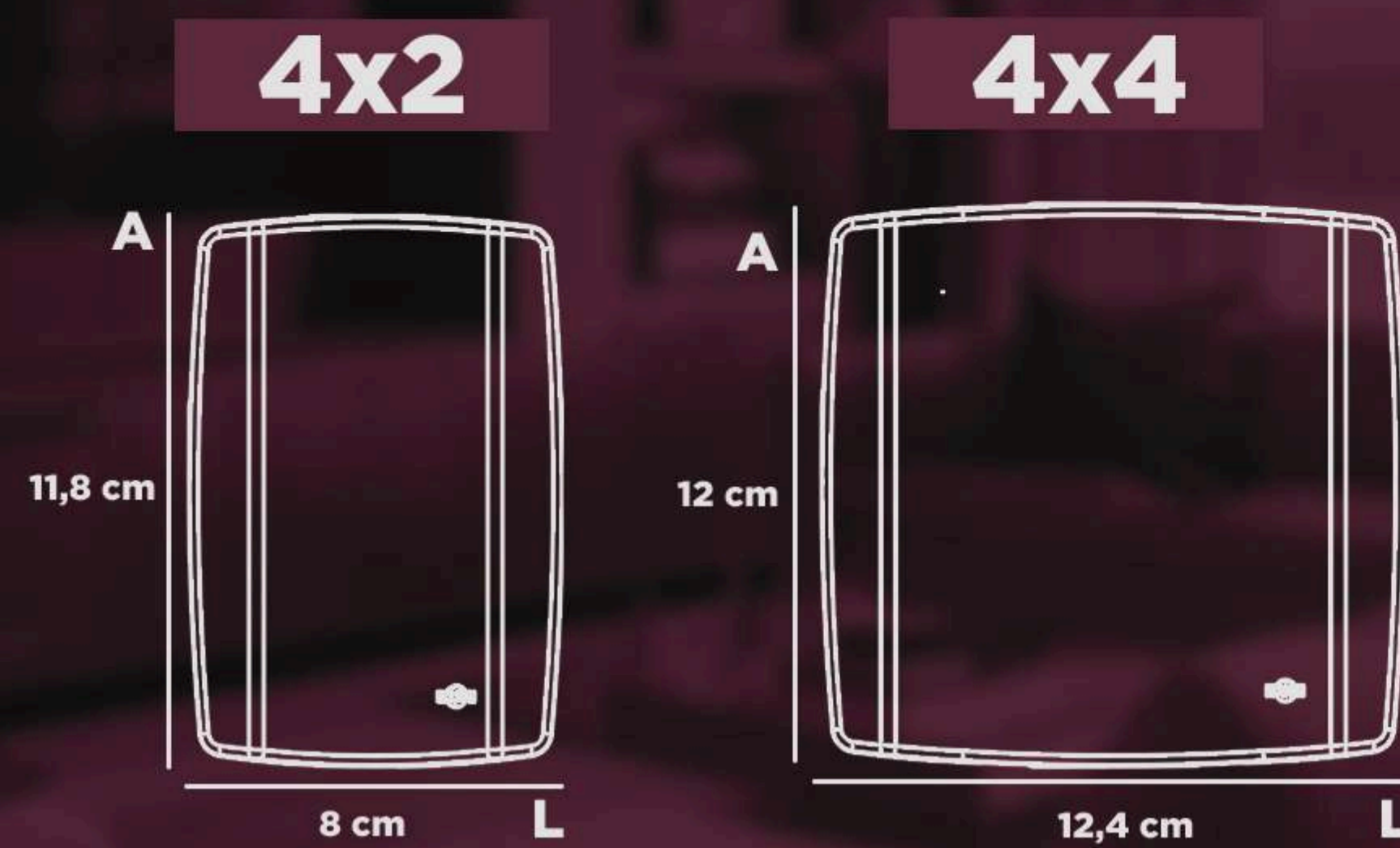

*slim*  
proteção  
UV



**CJ. Interruptor Simples Vertical 10A 250V- Cód. 8017**  
Inner: 20 Master: 240

**CJ. Interruptor Simples Horizontal 10A 250V- Cód. 80173**  
Inner: 20 Master: 240

**CJ. 2 Interruptores Simples 10A 250V- Cód. 8018**  
Inner: 20 Master: 240

**CJ. 3 Interruptores Simples 10A 250V- Cód. 8019**  
Inner: 10 Master: 100

**CJ.1 Interruptor Simples 10A + 1 Tomada 10A 250V - Cód. 80200**  
Inner: 15 Master: 180

**CJ. 1 Interruptor Paralelo 10A + 1 Tomada 20A 250V - Cód. 80201**  
Inner: 15 Master: 180

**CJ. 1 Interruptor Paralelo 10A + 1 Tomada 10A 250V- Cód. 80280**  
Inner: 10 Master: 100



**CJ. 1 Interruptor Simples 10A 250V- + 2 Tomadas 10A 250V- Cód. 80203**  
Inner: 10 Master: 100

**CJ. 2 Interruptores Simples 10A + 1 Tomada 10A 250V- Cód. 80210**  
Inner: 20 Master: 240

**CJ. 1 Tomada Horizontal 10A 250V- Cód. 80150**  
Inner: 20 Master: 240

**CJ. 1 Tomada Horizontal 20A 250V - Cód. 80151**  
Inner: 20 Master: 240

**CJ. 1 Tomada Horizontal 20A 250V- c/ Tampa Vermelha Cód. 80152**  
Inner: 20 Master: 240

**CJ. 2 Tomadas 10A 250V - Cód. 80120**  
Inner: 15 Master: 180

**CJ. 2 Tomadas 20A 250V - Cód. 80121**  
Inner: 15 Master: 180

**CJ. 3 Tomadas 10A 250V - Cód. 80123**  
Inner: 10 Master: 100

**CJ. 1 Tomada Horizontal 20A 250V - Cód. 80124**  
Inner: 10 Master: 100



**CJ. 1 Tomada Vertical 10A 250V- Cód. 80140**  
Inner: 20 Master: 240

**CJ. Tomada p/ Antena de TV Horizontal Cód. 80633**  
Inner: 10 Master: 100

**CJ. Cigarra Bivolt 127/220V- 50/60Hz Cód. 8090**  
Inner: 10 Master: 100

**CJ. Saída de fio Horizontal Cód. 8053**  
Inner: 20 Master: 240

# Placas 4x2



**Placa 4x2 Cega Sem Suporte Cód. 8205**  
Inner: 20 Master: 200

**Placa 4x2 1 Módulo Vertical Com suporte Cód. 82060**  
Inner: 20 Master: 240

**Placa 4x2 1 Módulo Horizontal Sem Suporte Cód. 8207**  
Inner: 20 Master: 200

**Placa 4x2 2 Módulos Separados Horizontal Sem Suporte Cód. 8208**  
Inner: 20 Master: 200

**Placa 4x2 3 Módulos Juntos Sem Suporte Cód. 8210**  
Inner: 20 Master: 200



**Placa 4x2 1 Módulos Com suporte Cód. 82090**  
Inner: 20 Master: 240

Compatível somente com o item módulo de cigarra cód: 8190

# Placas 4x4

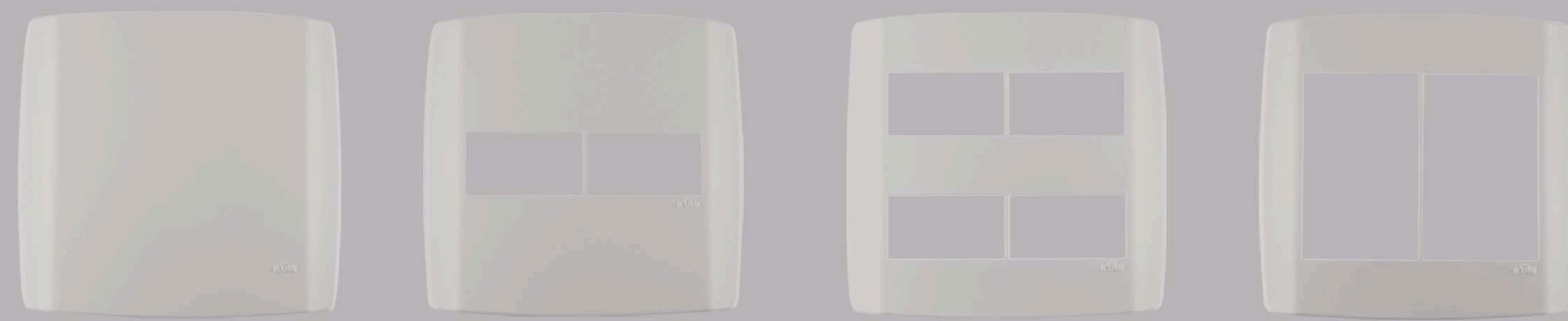

**Placa 4x4 Cega Sem Suporte Cód. 8305**  
Inner: 20 Master: 240

**Placa 4x4 1+1 Módulo Separado Horizontal Sem Suporte Cód. 8306**  
Inner: 20 Master: 240

**Placa 4x4 2+2 Módulos Separados Horizontal Sem Suporte Cód. 8307**  
Inner: 20 Master: 240

**Placa 4x4 3+3 Módulos Juntos Sem Suporte Cód. 8309**  
Inner: 20 Master: 240

# Suportes



**Suporte 4x2 - 3 Módulos Horizontal Cód. 8201**  
Inner: 20 Master: 200

**Suporte 4x4 6 Módulos Horizontal Cód. 8202**  
Inner: 20 Master: 240



# Módulos brancos

Utilizados nas linhas: Slim, Slim Móveis, Box Slim, Lev e CIT/CDT

<b>Inner: 20</b> Master: 200	<b>Inner: 5</b> Master: 100	<b>Inner: 10</b> Master: 200	<b>Inner: 10</b> Master: 200	<b>Inner: 20</b> Master: 200	<b>Inner: 20</b> Master: 200
<b>Inner: 20</b> Master: 200	<b>Inner: 5</b> Master: 100	<b>Inner: 10</b> Master: 200	<b>Inner: 10</b> Master: 200	<b>Inner: 5</b> Master: 100	<b>Inner: 5</b> Master: 100
<b>Inner: 5</b> Master: 100	<b>Inner: 5</b> Master: 100	<b>Inner: 20</b> Master: 200	<b>Inner: 20</b> Master: 200	<b>Inner: 10</b> Master: 200	<b>Inner: 5</b> Master: 100

# Módulos pretos

Utilizados nas linhas: Slim, Slim Móveis, Box Slim e Lev

<b>Inner: 20</b> Master: 200	<b>Inner: 10</b> Master: 200	<b>Inner: 20</b> Master: 200	<b>Inner: 5</b> Master: 100	<b>Inner: 5</b> Master: 100	<b>Inner: 10</b> Master: 200
<b>Inner: 20</b> Master: 200	<b>Inner: 5</b> Master: 100	<b>Inner: 10</b> Master: 200	<b>Inner: 5</b> Master: 100	<b>Inner: 5</b> Master: 100	<b>Inner: 5</b> Master: 100
<b>Inner: 20</b> Master: 200	<b>Inner: 20</b> Master: 200	<b>Inner: 10</b> Master: 100	<b>Inner: 20</b> Master: 200	<b>Inner: 10</b> Master: 100	<b>Inner: 20</b> Master: 200

# Slim móveis retangular placas com suporte

<b>Inner: 10</b> Master: 100	<b>Inner: 20</b> Master: 200	<b>Inner: 10</b> Master: 100	<b>Inner: 20</b> Master: 200

# Slim box

<b>Inner: 20</b> Master: 240	<b>Inner: 20</b> Master: 240	<b>Inner: 20</b> Master: 240	<b>Inner: 20</b> Master: 240	<b>Inner: 20</b> Master: 240
<b>Inner: 20</b> Master: 240	<b>Inner: 20</b> Master: 240	<b>Inner: 20</b> Master: 240	<b>Inner: 20</b> Master: 240	

# Módulos Sistema monobloco

Ao usar a placa Slim retirar a tampa.

<b>Inner: 10</b> Master: 200	<b>Inner: 10</b> Master: 200	<b>Inner: 10</b> Master: 200	<b>Inner: 10</b> Master: 200
<b>Inner: 10</b> Master: 200	<b>Inner: 10</b> Master: 200	<b>Inner: 10</b> Master: 200	<b>Inner: 10</b> Master: 200

# Slim box preta

<b>Inner: 20</b> Master: 240	<b>Inner: 20</b> Master: 240

# Slim móveis

<b>Inner: 20</b> Master: 240	

Basta furar com uma serra copo de 76mm e encaixar o suporte! Compatível com os módulos da linha Slim!

Manual Slim móveis retangular

- 1- Fixe o suporte item 2 na madeira item 1 utilizando os parafusos (2x) item 3.
- 2- Encaixe o módulo item 4 (módulo conforme necessidade) no suporte item 3.
- 3- Encaixe a placa item 5 no suporte 2.

NOTA 1:  
- Marque a distância entre os centros de 22mm;  
- Faça 2 furos com serra copo 035mm.

NOTA 2:  
- Marque a distância entre os centros de 22mm;  
- Marque a distância entre os centros de 28mm;  
- Faça 4 furos com serra copo 035mm.

NOTA 3:  
Para utilizar 2 módulos, os suportes devem ser encaixados posicionando o pino no rasgo lateral (conforme detalhe A) e deslocando ambos até os suportes estarem no mesmo nível. Posteriormente fixe-os com os parafusos (2x).



# Interruptores e tomadas

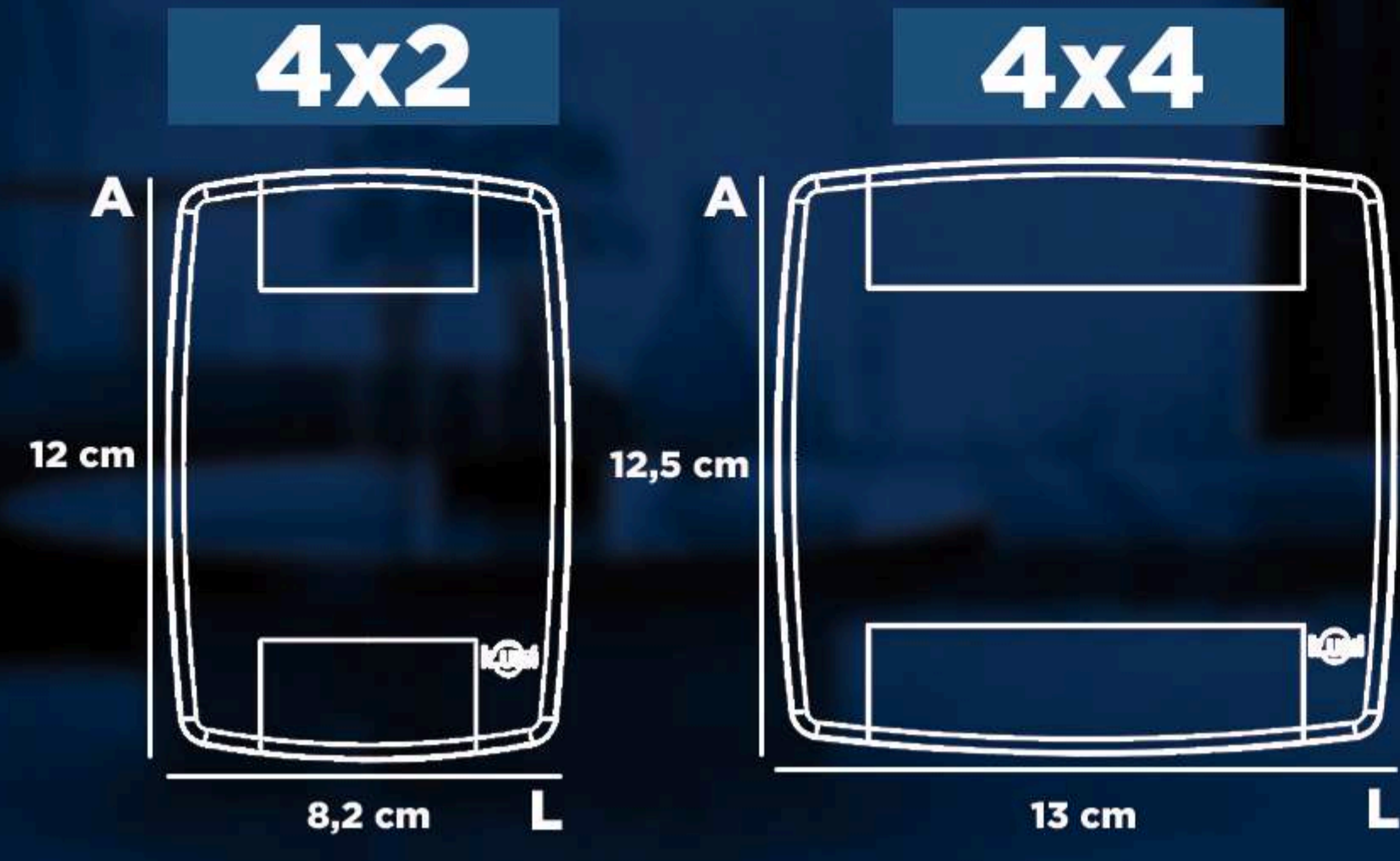

**lev**  
proteção  
UV

 <b>CJ. Interruptor Simples 10A 250V- Cód. 8717</b> Inner: 20 Master: 240	 <b>CJ. 2 Interruptores Simples 10A 250V- Cód. 8718</b> Inner: 20 Master: 240	 <b>CJ.3 Interruptores Simples 10A 250V- Cód. 8719</b> Inner: 10 Master: 100	 <b>CJ.1 Interruptor Simples 10A 250V- + 1 Tomada 10A 250V- Cód. 87200</b> Inner: 15 Master: 180	 <b>CJ. 2 Interruptores Simples 10A + 1 Tomada 10A 250V- Cód. 87210</b> Inner: 20 Master: 240
 <b>CJ. Interruptor Paralelo 10A 250V- Cód. 8722</b> Inner: 20 Master: 240	 <b>CJ. 1 Tomada 10A 250V - Cód. 87140</b> Inner: 20 Master: 240	 <b>CJ. 1 Tomada para Antena de TV Cód. 8763</b> Inner: 10 Master: 100	 <b>CJ. 2 Tomadas Monobloco 10A 250V - Cód. 87120</b> Inner: 15 Master: 180	 <b>CJ. 3 Tomadas Monobloco 10A 250V - Cód. 87123</b> Inner: 10 Master: 100
 <b>CJ. 1 Tomada 20A 250V - Cód. 87203</b> Inner: 10 Master: 100	 <b>CJ. 1 Tomada 20A 250V - Cód. 87141</b> Inner: 20 Master: 240	 <b>CJ. 1 Tomada 20A 250V - Cód. 87121</b> Inner: 15 Master: 180	 <b>CJ. 1 Tomada 20A 250V - Cód. 87124</b> Inner: 10 Master: 100	 <b>CJ. 1 Tomada 20A 250V - Cód. 87124</b> Inner: 10 Master: 100
 <b>CJ. 1 Interruptor 25A 250V- Cód. 8734</b> Inner: 10 Master: 100	 <b>CJ. Pulsador de Campainha 10A 250V- Cód. 8713</b> Inner: 10 Master: 100	 <b>CJ. Cigarra Bivolt 127/220V 50/60Hz Cód. 8790</b> Inner: 10 Master: 100	 <b>CJ. 1 Tomada USB 2A Cód. 8791</b> Inner: 10 Master: 100	 <b>CJ. 1 Tomada USB 2A Cód. 8791</b> Inner: 10 Master: 100

## Placas 4x2

Utiliza os mesmos módulos da Slim!

 <b>Placa 4x2 Cega Cód. 8705</b> Inner: 20 Master: 200	 <b>Placa 4x2 1 Módulo Cód. 8707</b> Inner: 20 Master: 200	 <b>Placa 4x2 2 Módulos Separados Cód. 8708</b> Inner: 20 Master: 200	 <b>Placa 4x2 1 Módulo Largo Cód. 8709</b> Inner: 20 Master: 200	 <b>Placa 4x2 3 Módulos Cód. 8710</b> Inner: 20 Master: 200
--	--	---	--	---

## Placas 4x4

 <b>Placa 4x4 Cega Cód. 8905</b> Inner: 20 Master: 240	 <b>Placa 4x4 1+1 Módulo Separado Horizontal Cód. 8906</b> Inner: 20 Master: 240	 <b>Placa 4x4 2+2 Módulos Separados Horizontal Cód. 8907</b> Inner: 20 Master: 240	 <b>Placa 4x4 3+3 Módulos Juntos Cód. 8909</b> Inner: 20 Master: 240
--	--	--	--



suporte e placa em uma única peça.

ESCANEE O QR CODE ABAIXO

PARA ACESSAR O SITE ILUMI

# IntERRUPTORES e tomadas

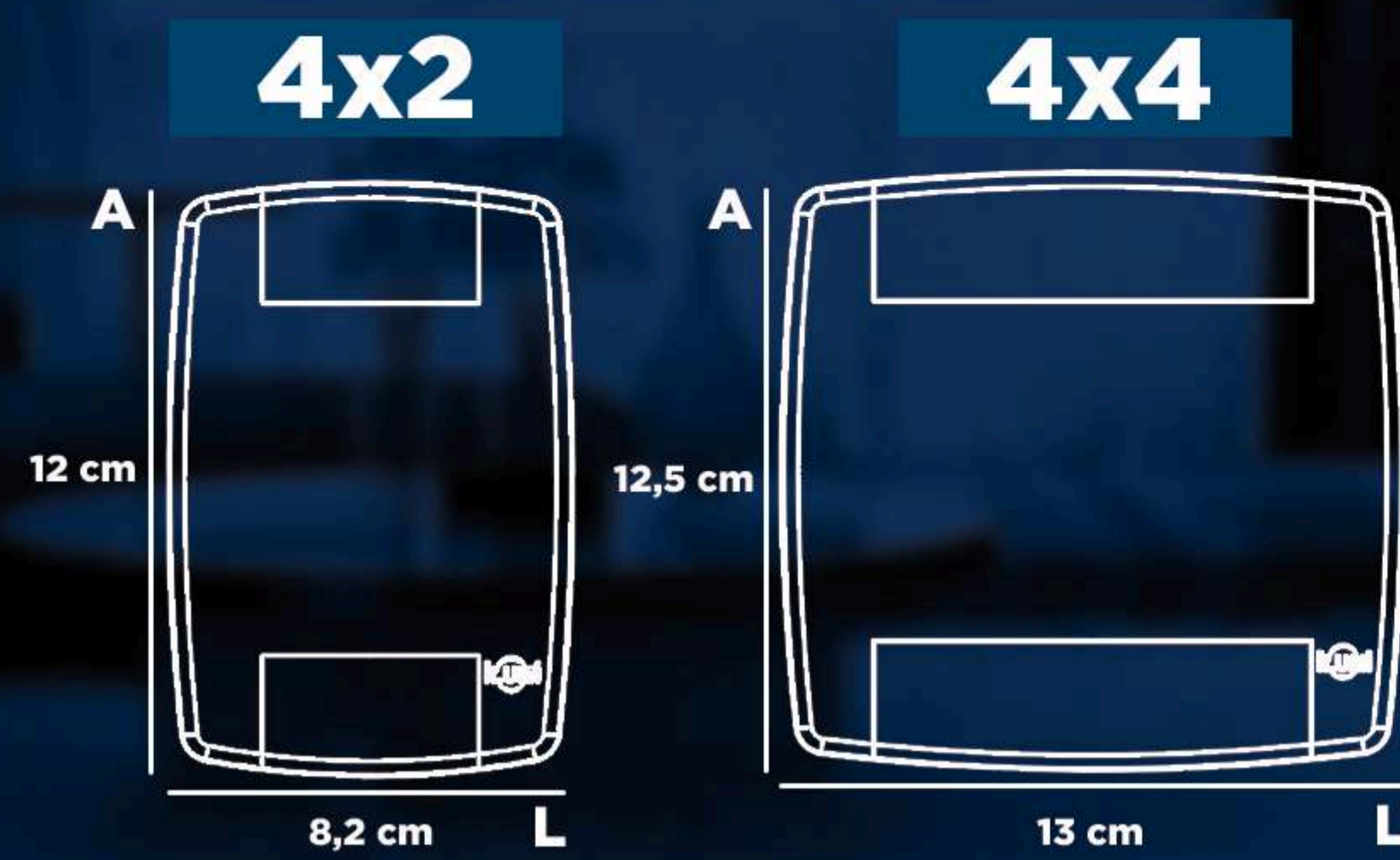

*lev*



CJ. Interruptor Simples 10A 250V - Cód. 87174  
Inner: 20 Master: 240  
CJ. Interruptor Paralelo 10A 250V - Cód. 87224  
Inner: 20 Master: 240



CJ. 1 Interruptor Simples 10A 250V + 1 Tomada 10A 250V - Cód. 872004  
Inner: 15 Master: 180



CJ. 1 Tomada 10A 250V - Cód. 871404  
Inner: 20 Master: 240  
20A 250V - Cód. 871414  
Inner: 20 Master: 240

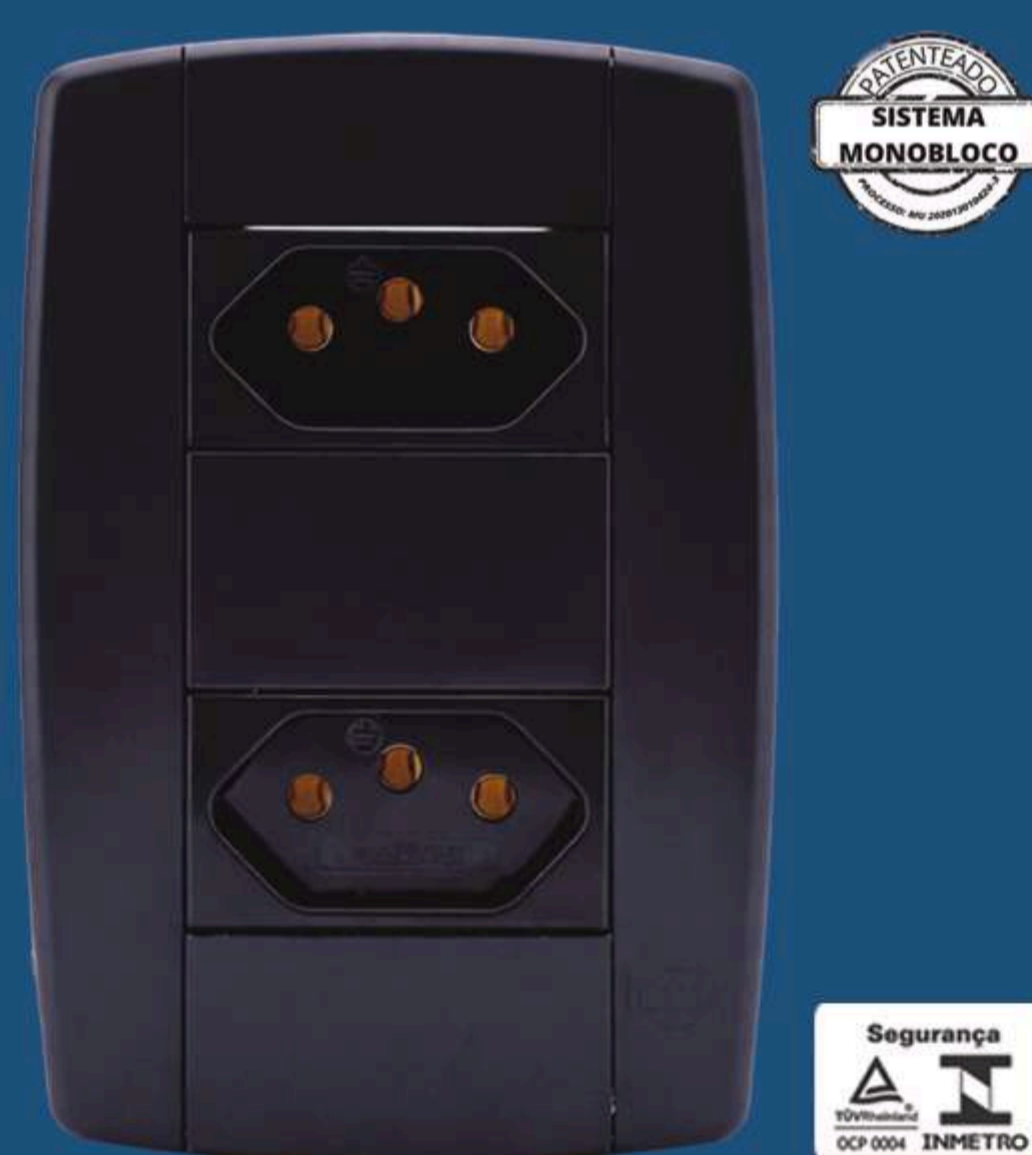

CJ. 2 Tomadas Monobloco 10A 250V - Cód. 871204  
Inner: 15 Master: 180  
20A 250V - Cód. 871214  
Inner: 15 Master: 180



CJ. 3 Tomadas Monobloco 10A 250V - Cód. 871234  
Inner: 10 Master: 100  
20A 250V - Cód. 871244  
Inner: 10 Master: 100



ESCANEE O QR CODE ABAIXO



PARA ACESSAR O SITE ILUMI

**ILUMI**

CJ. = CONJUNTO

## Placas 4x2

Utiliza os mesmos módulos da Slim!



Cód. Placa 4x2 Cega Cód. 8805  
Inner: 20 Master: 200

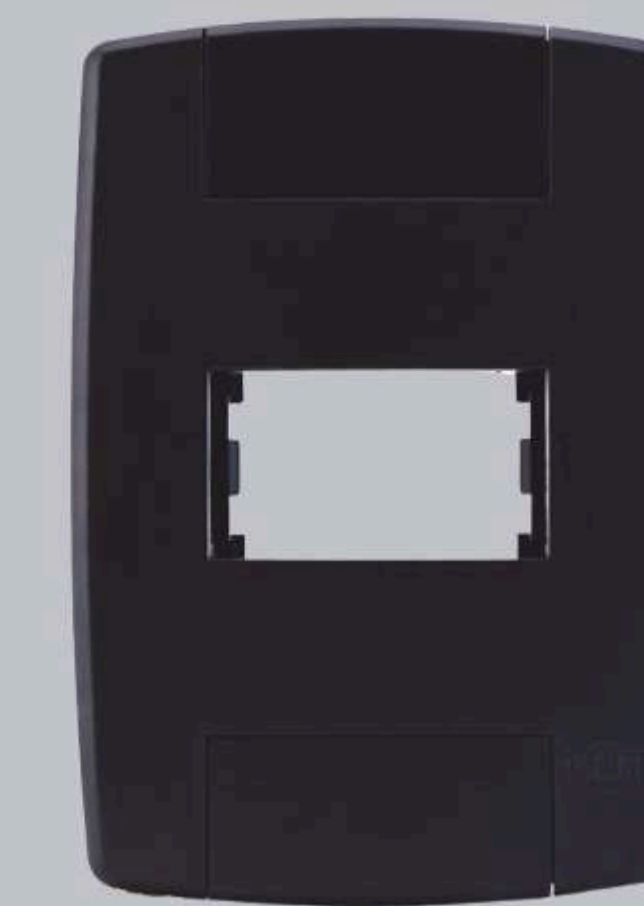

Placa 4x2 1 Módulo Cód. 8807  
Inner: 20 Master: 200

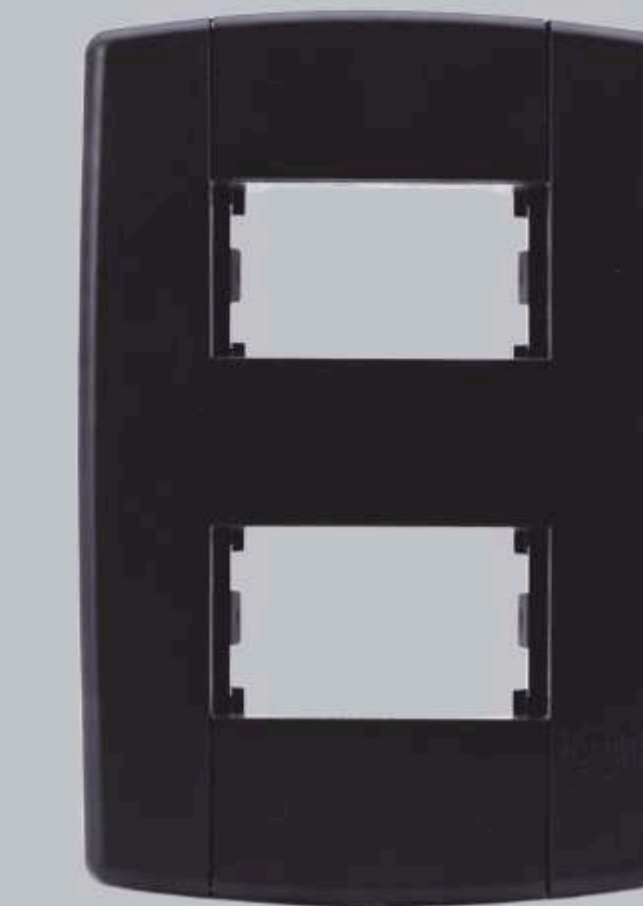

Placa 4x2 2 Módulos Separados Cód. 8808  
Inner: 20 Master: 200

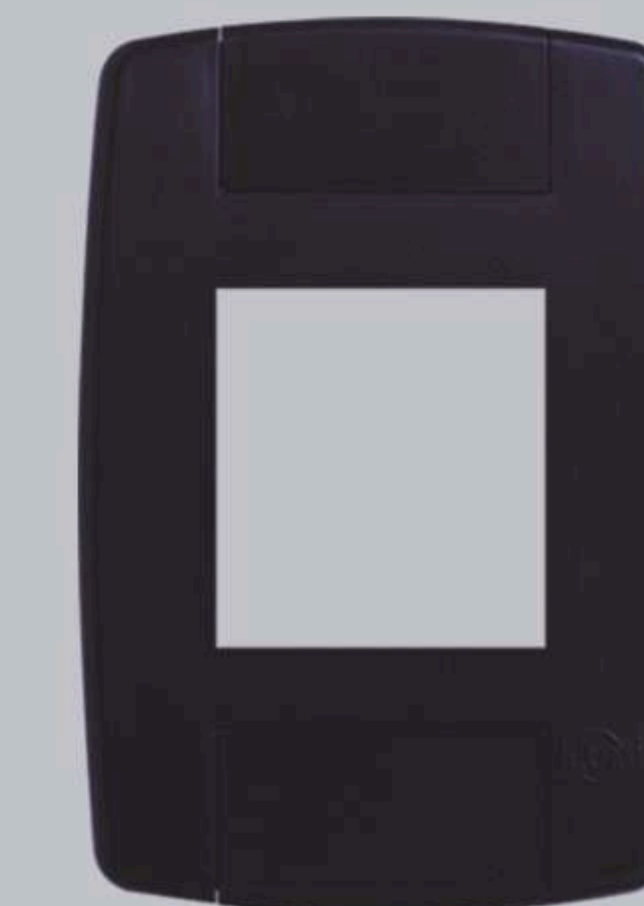

Placa 4x2 1 Módulo Largo Cód. 8809  
Inner: 20 Master: 200

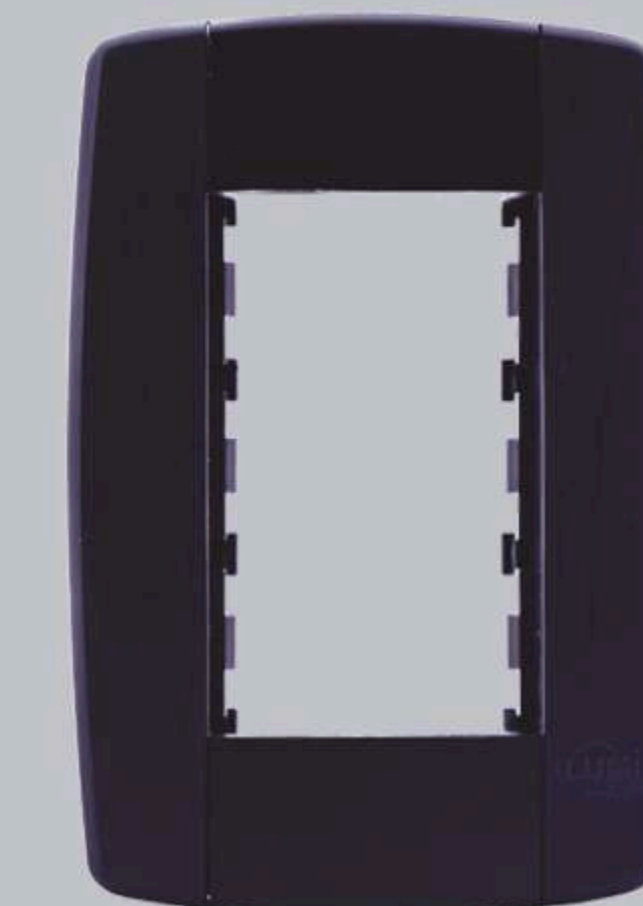

Placa 4x2 3 Módulos Cód. 8810  
Inner: 20 Master: 200

## Placas 4x4



Placa 4x4 Cega Cód. 89050  
Inner: 20 Master: 240

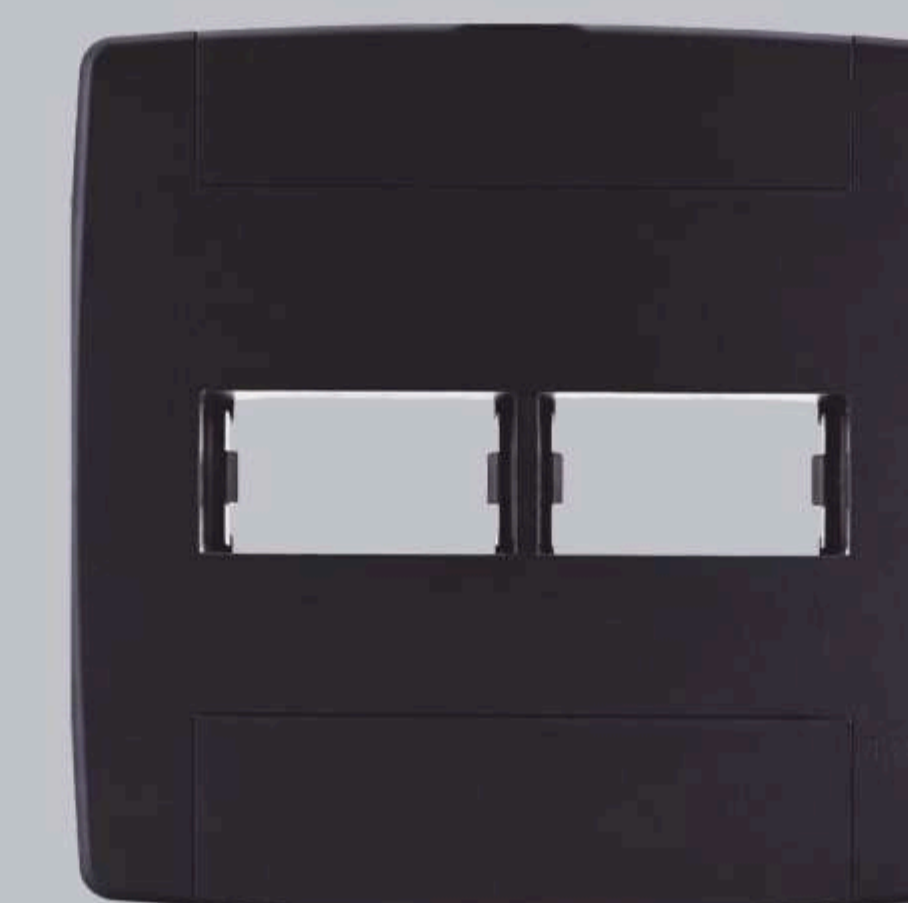

Placa 4x4 1+1 Módulo Separado Horizontal Cód. 89060  
Inner: 20 Master: 240

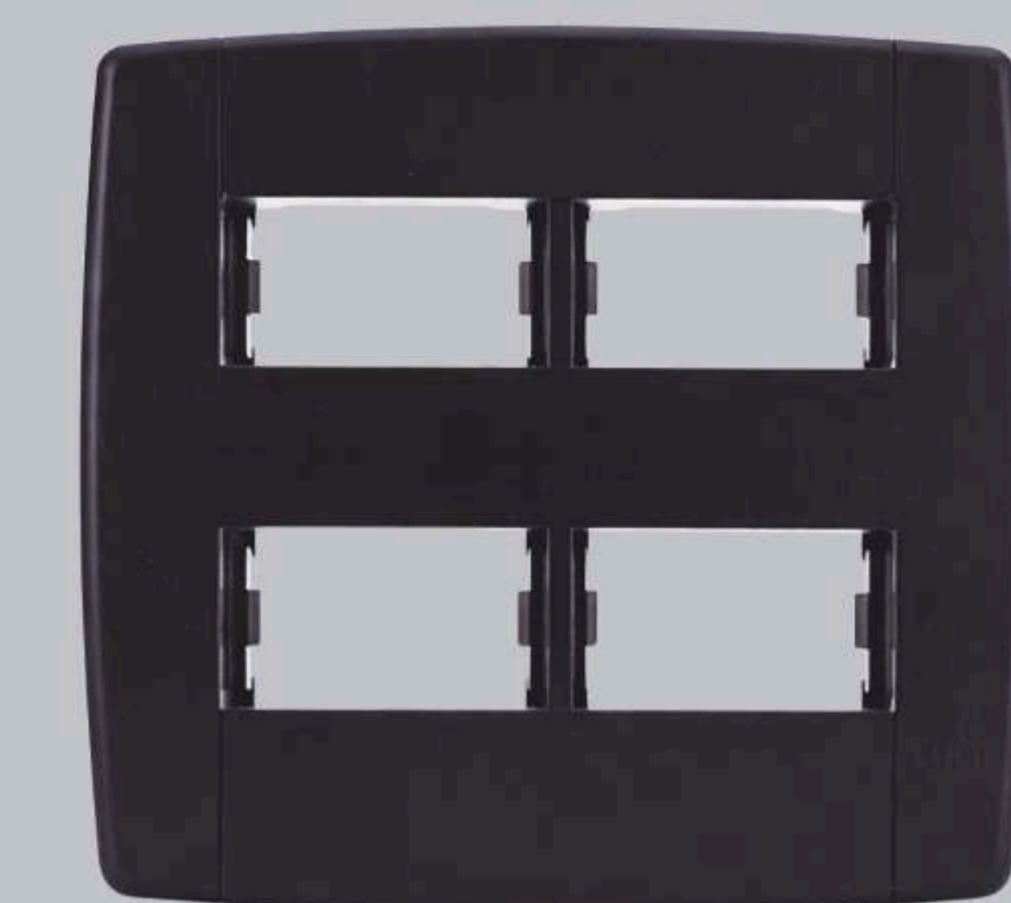

Placa 4x4 2+2 Módulos Separados Horizontal Cód. 89070  
Inner: 20 Master: 240

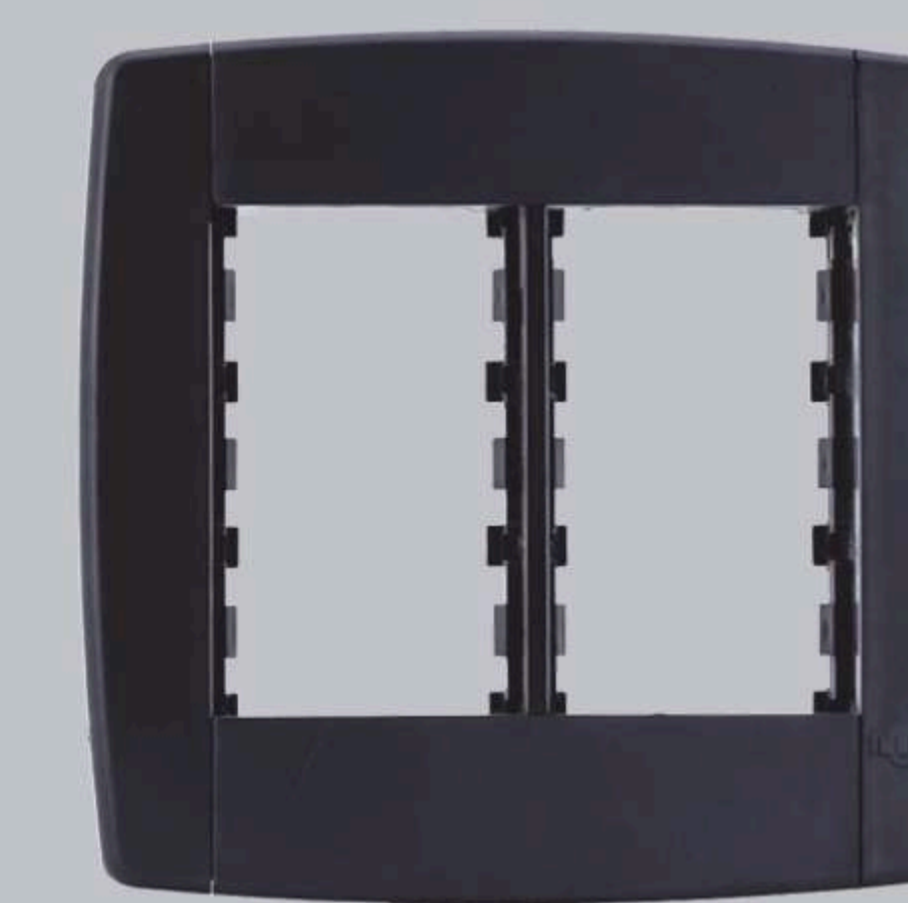

Placa 4x4 3+3 Módulos Juntos Cód. 89090  
Inner: 20 Master: 240



suporte e placa em uma única peça.

**ILUMI**

# Interruptores e tomadas

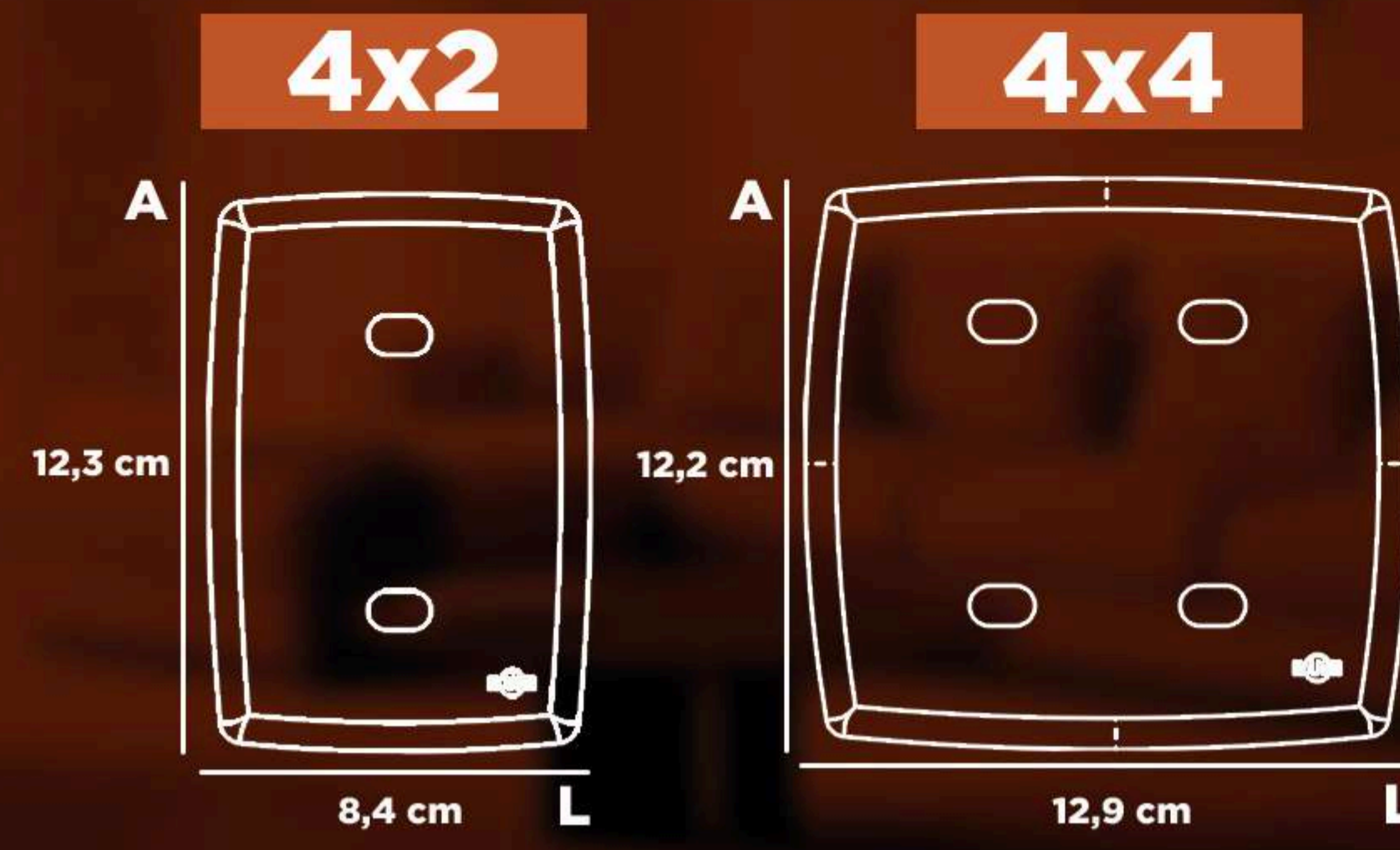

**safira**  
proteção UV



**CJ. Interruptor 1 Tecla Simples 250V - Cód. 2217**  
Inner: 25 Master: 300

**CJ. Interruptor 2 Teclas Simples 250V - Cód. 2218**  
Inner: 25 Master: 300

**CJ. Interruptor 3 Teclas Simples 250V - Cód. 2219**  
Inner: 10 Master: 100

**CJ. Tomada Fixa de Embutir 2P + T 10A 250V - Cód. 22140**  
Inner: 25 Master: 300

**CJ. 2 Tomadas 2P + T 10A 250V - Cód. 22120**  
Inner: 20 Master: 240

**20A 250V - Cód. 22121**  
Inner: 20 Master: 240

**Paralela 250V - Cód. 2222**  
Inner: 25 Master: 300

**Paralela 250V - Cód. 2224**  
Inner: 10 Master: 100



**CJ. 2 Tomadas Monobloco 10A 250V - Cód. 221200**  
Inner: 20 Master: 240

**20A 250V - Cód. 221210**  
Inner: 20 Master: 240

**CJ. 3 Tomadas Monobloco 10A 250V - Cód. 221201**  
Inner: 10 Master: 100

**20A 250V - Cód. 221211**  
Inner: 10 Master: 100

**CJ. Interruptor 1 Tecla Simples + Tomada Fixa de Embutir 2P+T 10A 250V - Cód. 22200**  
Inner: 20 Master: 240

**CJ. Interruptor 1 Tecla Simples + Tomada Fixa de Embutir 2P+T 20A 250V - Cód. 22201**  
Inner: 20 Master: 240

**CJ. Interruptor 2 Teclas Simples + Tomada Fixa de Embutir 2P+T 10A 250V - Cód. 22210**  
Inner: 20 Master: 240

**CJ. Interruptor 1 Tecla Paralela + Tomada Fixa de Embutir 2P + T 10A 250V - Cód. 22280**  
Inner: 10 Master: 100



**CJ. Interruptor 2 Teclas Simples + Tomada Fixa de Embutir 2P+T 20A 250V - Cód. 22211**  
Inner: 20 Master: 240

**CJ. Pulsador para Campanha 250V - Cód. 2213**  
Inner: 10 Master: 100

**Conjunto Cigarra de Embutir Bivolt Cód. 2290**  
Inner: 10 Master: 100

ESCANEE O QR CODE ABAIXO

PARA ACESSAR O SITE ILUMI

## Placas 4x2

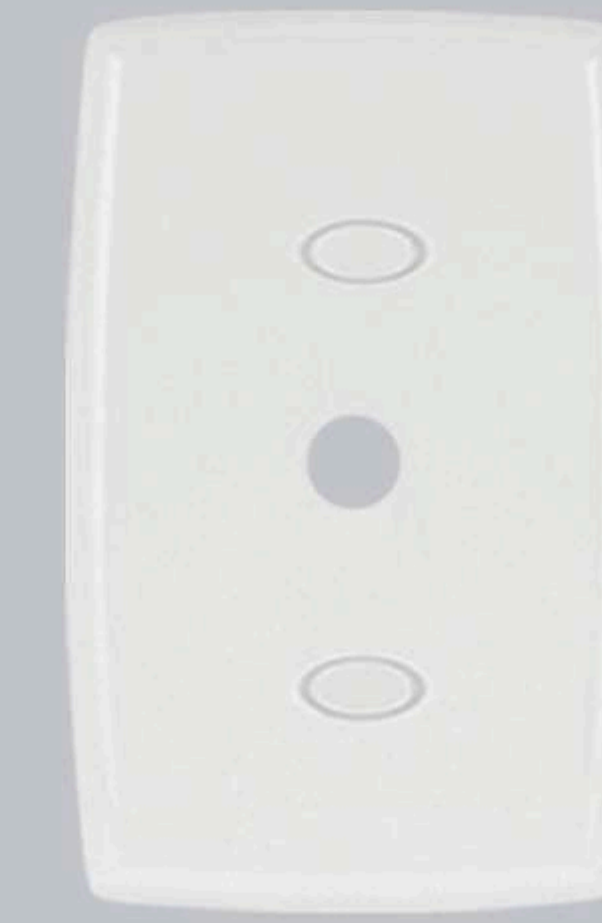

Placa 4x2 com Saída de Fio  
Cód. 2253  
Inner: 20 Master: 240



Placa 4x2 Cega  
Cód. 2254  
Inner: 20 Master: 240

## Placas 4x4

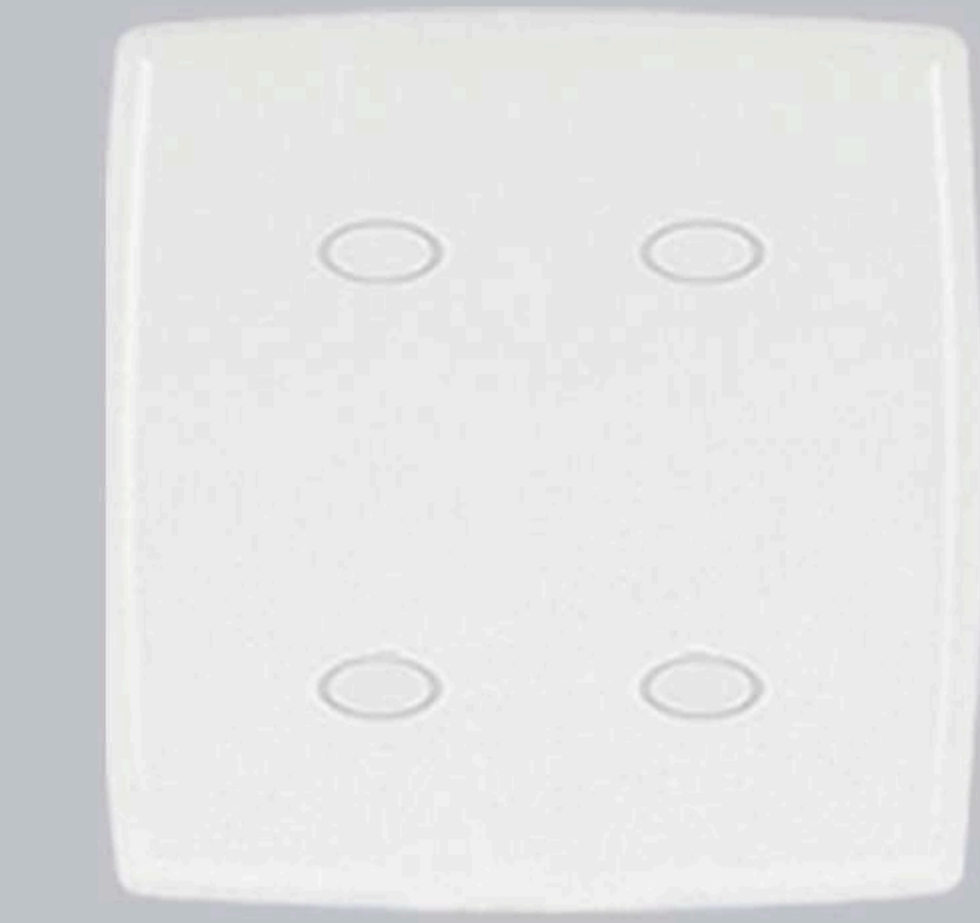

Placa 4x4 Cega  
Cód. 344A  
Inner: 20 Master: 240

## Placas + largas

com tampão oculta parafuso

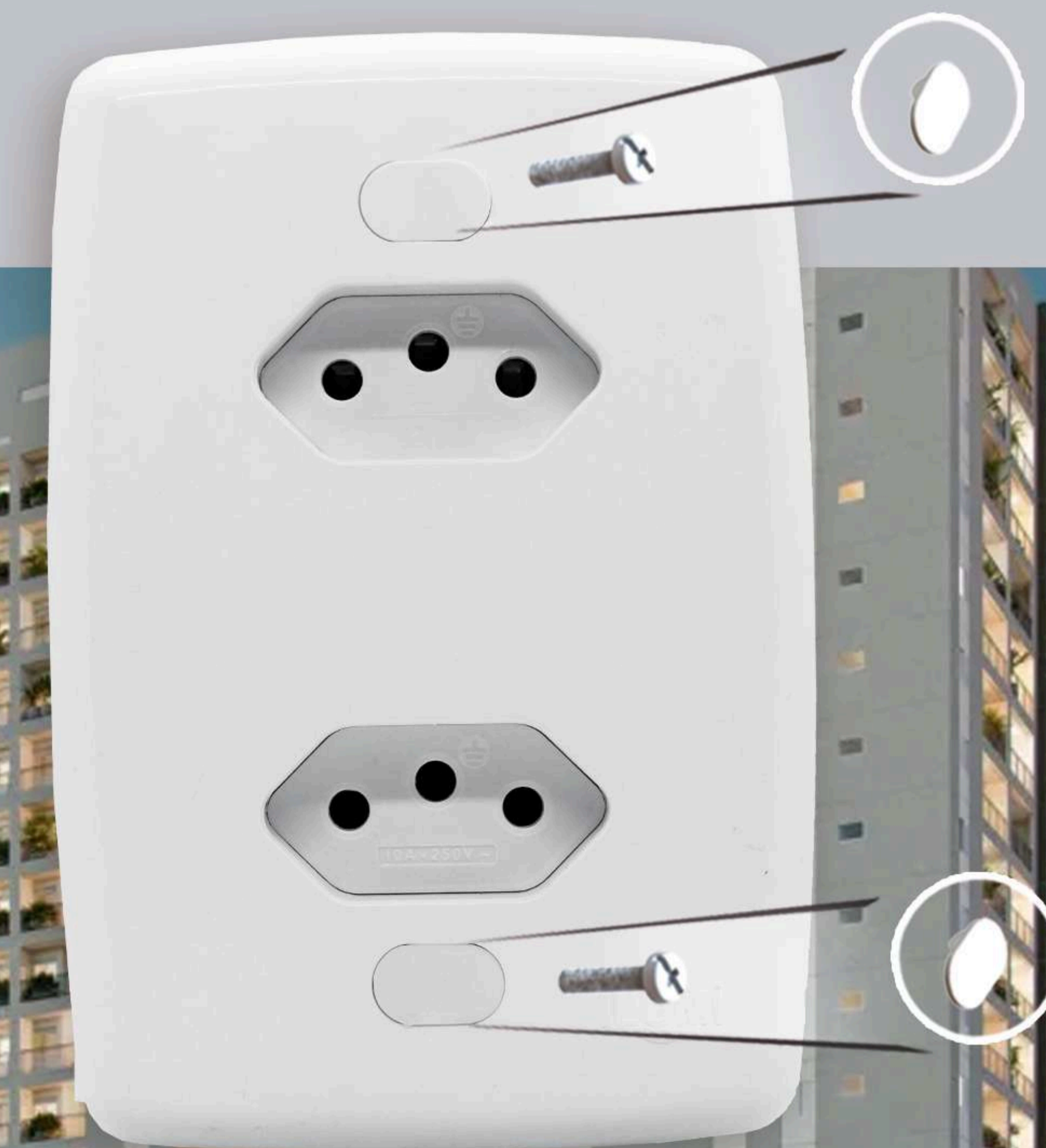

# Ideal para o seu projeto!

# Interruptores e tomadas

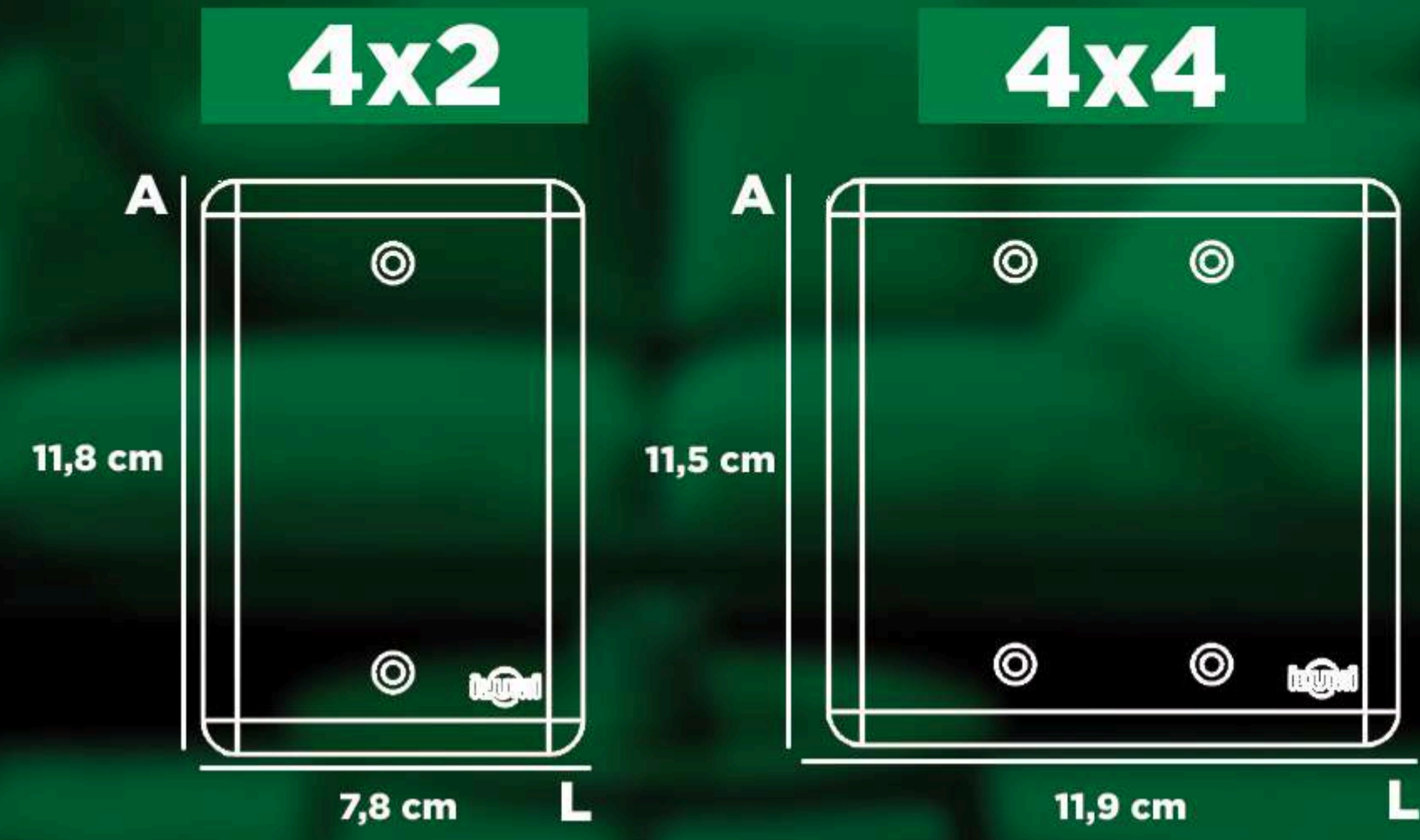

**stylus**  
proteção UV



- CJ. Interruptor 1 Tecla Simples 250V**  
Cód. 2017  
Inner: 25 Master: 300
- Paralelo 250V**  
Cód. 2022  
Inner: 25 Master: 300
- CJ. Interruptor 2 Teclas Simples 250V**  
Cód. 2018  
Inner: 25 Master: 300
- CJ. Interruptor 1 Simples + 1 Paralela 250V**  
Cód. 2023  
Inner: 10 Master: 100
- CJ. Interruptor 2 Paralelas 250V**  
Cód. 2024  
Inner: 10 Master: 100
- CJ. Interruptor 3 Teclas Simples 250V**  
Cód. 2019  
Inner: 10 Master: 100
- CJ. Interruptor 2 Simples + 1 Paralelo 250V**  
Cód. 2025  
Inner: 10 Master: 100
- CJ. Interruptor 1 Simples + 2 Paralelos 250V**  
Cód. 2026  
Inner: 10 Master: 100
- CJ. Interruptor 3 Paralelos 250V**  
Cód. 2027  
Inner: 10 Master: 100
- CJ. Interruptor 1 Tecla Simples + Tomada Fixa Embutir 2P+T 10A 250V-**  
Cód. 2020  
Inner: 20 Master: 240
- CJ. Interruptor 1 Tecla Paralela + Tomada Fixa Embutir 2P+T 10A 250V-**  
Cód. 2028  
Inner: 10 Master: 100
- CJ. Interruptor 1 Tecla Paralela + Tomada Fixa Embutir 2P+T 20A 250V-**  
Cód. 2021  
Inner: 20 Master: 240
- CJ. Interruptor 1 Tecla Paralela + Tomada Fixa Embutir 2P+T 20A 250V-**  
Cód. 20281  
Inner: 10 Master: 100



- CJ. Interruptor 2 Teclas Simples + Tomada Fixa Embutir 2P+T 10A 250V-**  
Cód. 20210  
Inner: 20 Master: 240
- CJ. Interruptor 1 Tecla Simples + 1 Paralela + Tomada 2P+T 10A 250V-**  
Cód. 20290  
Inner: 10 Master: 100
- CJ. Interruptor 2 Teclas Paralelas + Tomada 2P+T 10A 250V-**  
Cód. 20300  
Inner: 10 Master: 100
- CJ. Tomada Fixa Embutir 2P+T 10A 250V -**  
Cód. 20140  
Inner: 25 Master: 300
- CJ. Tomada Fixa Embutir Vermelha 2P+T 10A 250V -**  
Cód. 20142  
Inner: 25 Master: 300
- CJ. Tomada Fixa Embutir Vermelha 2P+T 20A 250V -**  
Cód. 20143  
Inner: 25 Master: 300
- CJ. Tomada Fixa Embutir 2P+T 20A 250V -**  
Cód. 20141  
Inner: 25 Master: 300
- CJ. Tomada Fixa Embutir Vermelha 2P+T 20A 250V -**  
Cód. 20143  
Inner: 25 Master: 300
- CJ. 2 Tomadas 10A 250V-**  
Cód. 20120  
Inner: 20 Master: 240
- CJ. 2 Tomadas 20A 250V-**  
Cód. 20121  
Inner: 20 Master: 240



- CJ. 2 Tomadas Monobloco 10A 250V-**  
Cód. 201200  
Inner: 20 Master: 240
- CJ. 3 Tomadas Monobloco 10A 250V-**  
Cód. 201201  
Inner: 10 Master: 100
- CJ. Interruptor Bipolar 10A 250V-**  
Cód. 2031  
Inner: 10 Master: 100
- CJ. Interruptor Bipolar 25A 250V-**  
Cód. 2033  
Inner: 10 Master: 100
- CJ. Pulsador para Minuteria**  
Cód. 2000  
Inner: 10 Master: 100
- CJ. 2 Tomadas Monobloco 20A 250V-**  
Cód. 201210  
Inner: 20 Master: 240
- CJ. 3 Tomadas Monobloco 20A 250V-**  
Cód. 201211  
Inner: 10 Master: 100
- CJ. Interruptor Intermediário 10A 250V-**  
Cód. 2032  
Inner: 25 Master: 300



- CJ. Pulsador para Campanha**  
Cód. 2013  
Inner: 10 Master: 100
- CJ. Conector Antena TV**  
Cód. 2553  
Inner: 20 Master: 200
- CJ. Controle Ventilação c/ Acionamento de Lâmpada e Inversão de Sentido Rotação Bivolt 127V~/300w 220V~/500w**  
Cód. 2567  
Inner: 10 Master: 100
- CJ. Cigarra de Embutir 127/220V- Bivolt**  
Cód. 2690  
Inner: 10 Master: 100
- CJ. Tomada Telebras Modular RJ11 - 2 Fios**  
Cód. 2551  
Inner: 25 Master: 300



- CJ. Tomada de Rede RJ45 CAT6 - 8 Fios**  
Cód. 2555  
Inner: 10 Master: 100
- CJ. RJ51 Tomada Telefone RJ11 - 2 fios**  
Cód. 2565  
Inner: 10 Master: 100

## Placas redondas



- Placa Cega Redonda 4"**  
Cód. 20441  
Inner: 20 Master: 200
- Placa Cega Redonda 3"**  
Cód. 20440  
Inner: 20 Master: 200
- Placa Cega Redonda 4" PT**  
Cód. 20443  
Inner: 20 Master: 200
- Placa Cega Redonda 3" PT**  
Cód. 20442  
Inner: 20 Master: 200

## Medidas

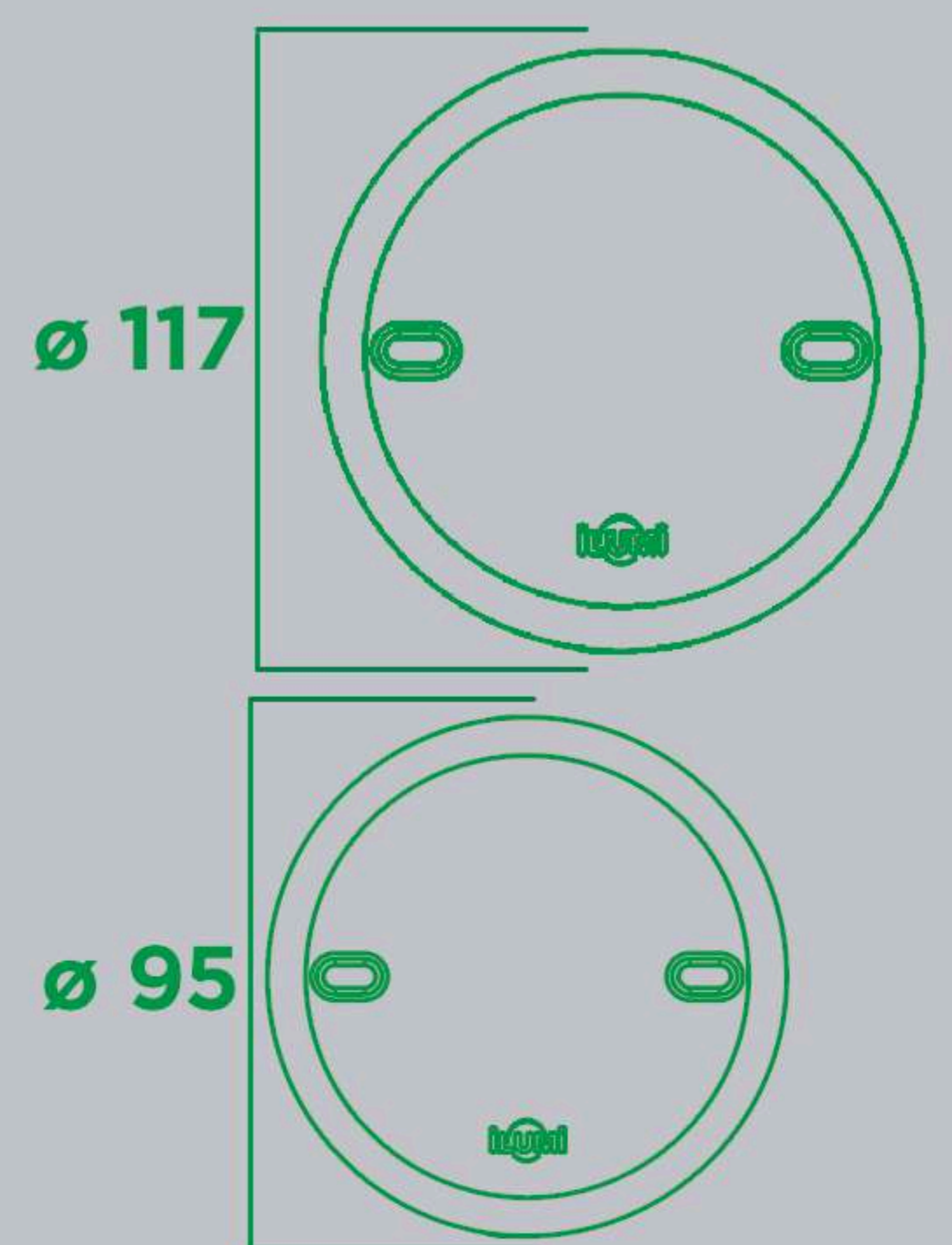

# Conjuntos sem placa

Alterado para servir em caixas de condulete

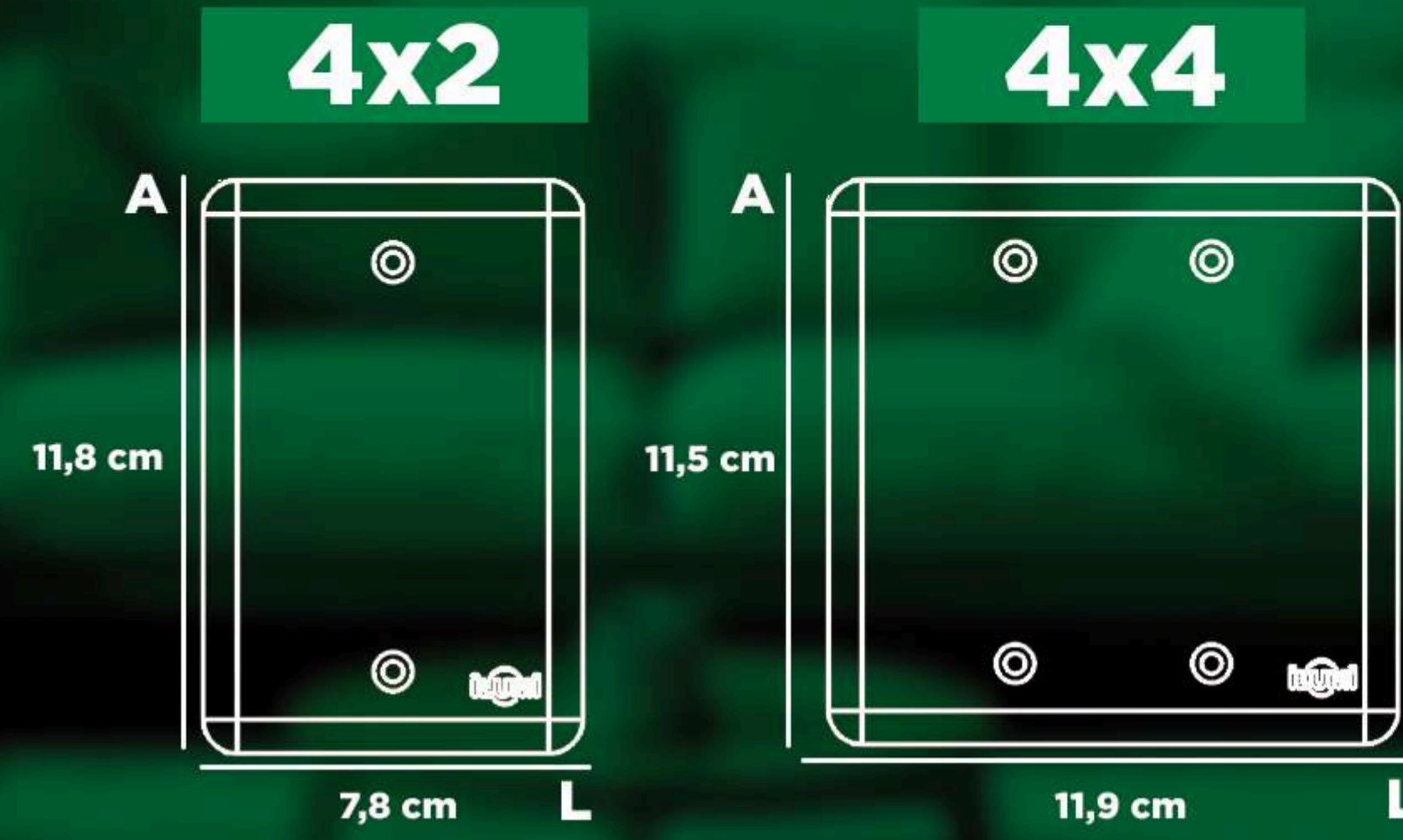

**stylus**  
proteção UV



Tomada Fixa de Embutir  
2P+T 10A 250V - S/ PL 4x2  
Cód. 20140/O  
Inner: 25 Master: 300



Tomada Fixa De Embutir  
2P+T 20A 250V -  
VERM. S/ PL 4x2  
Cód. 20143/O  
Inner: 25 Master: 300



2 Tomada Fixa de Embutir  
2P+T 10A 250V - S/ PL 4x2  
Cód. 20120/O  
Inner: 25 Master: 300



Pulsador P/ Campainha  
250V - S/ PL 4x2  
Cód. 2013/O  
Inner: 25 Master: 300



Int. 1 Tecla Simples  
250V - S/ PL 4x2  
Cód. 2017/O  
Inner: 25 Master: 300



Int. 2 Tecla Simples  
250V - S/ PL 4x2  
Cód. 2018/O  
Inner: 25 Master: 300



Int. 3 Tecla Simples  
250V - S/ PL 4x2  
Cód. 2019/O  
Inner: 25 Master: 300



Int. 1 Tecla Bipolar  
250V - S/ PL 4x2  
Cód. 2031/O  
Inner: 25 Master: 300



Int. 1 Tecla Simples +  
Tom. Fixa Embutir Bip.  
2P+T 10A 250V -  
S/ PL 4x2  
Cód. 20200/O  
Inner: 25 Master: 300



Inter. 1 Tecla Simples +  
Tomada Fixa Embutir  
2P+T 20A 250V -  
S/ PL 4x2  
Cód. 20201/O  
Inner: 25 Master: 300



Tomada Redonda 2P+T  
10A 250V - BR  
Cód. 20144/O  
Inner: 25 Master: 300



Tomada Redonda 2P+T  
10A 250V - PT  
Cód. 20149/O  
Inner: 25 Master: 300



Tomada Redonda 2P+T  
20A 250V - VERM  
Cód. 20149/O  
Inner: 25 Master: 300

Tomada Redonda 2P+T  
20A 250V - PT  
Cód. 20145/O  
Inner: 25 Master: 300

ESCANEE O QR CODE ABAIXO

PARA ACESSAR O SITE ILUMI

# Placas 4x2

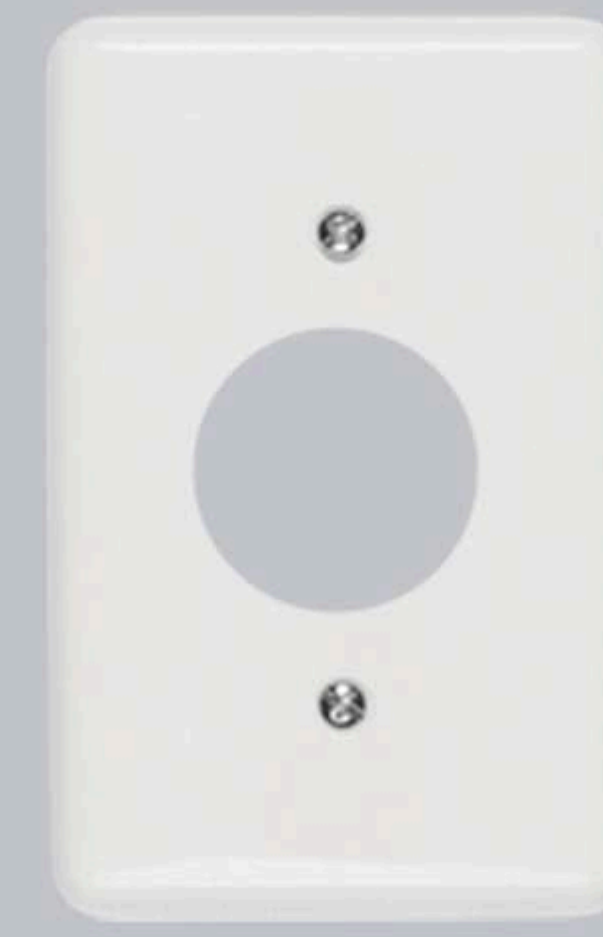

Placa 4x2 para 1 Tomada Redonda  
Cód. 2048  
Inner: 20 Master: 200



Placa 4x2 para Interrup. 1 Tecla  
Cód. 2049  
Inner: 20 Master: 200

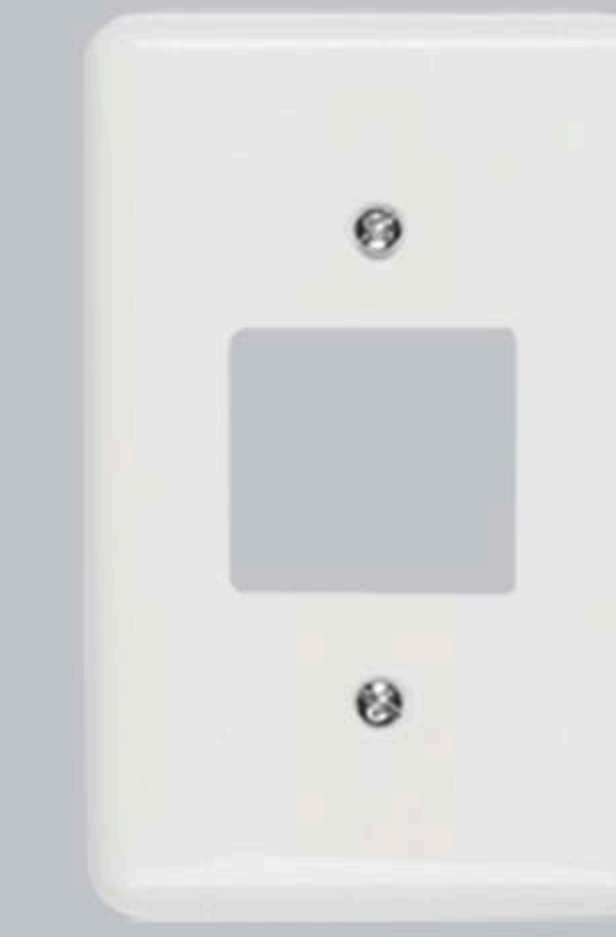

Placa 4x2 para Interrup. 2 Teclas  
Cód. 2050  
Inner: 20 Master: 200

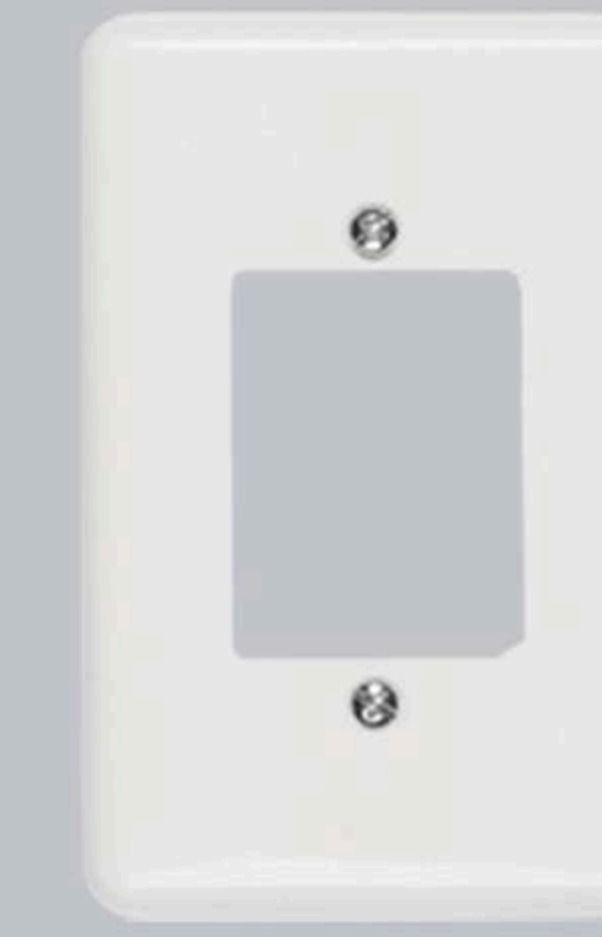

Placa 4x2 para 3 Teclas,  
1 Tecla + 1 Tomada ou  
2 Tomadas  
Cód. 2051  
Inner: 20 Master: 200

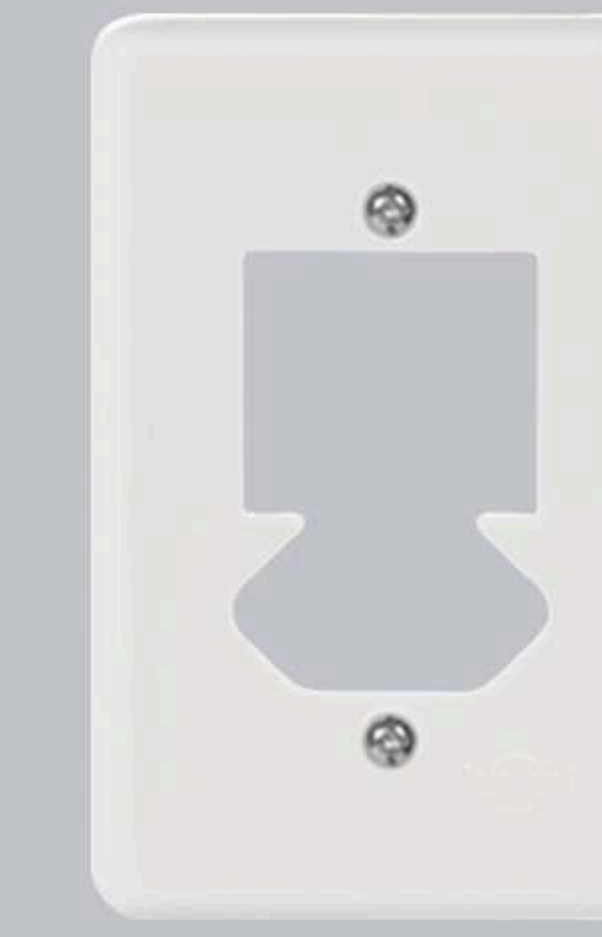

Placa 4x2 para 2 Teclas +  
Tomada Fixa de Embutir  
Cód. 20430  
Inner: 20 Master: 200



Placa 4x2 com Saída de Fio  
Cód. 2053  
Inner: 20 Master: 200



Placa 4x2 Cega  
Cód. 2054  
Inner: 20 Master: 200

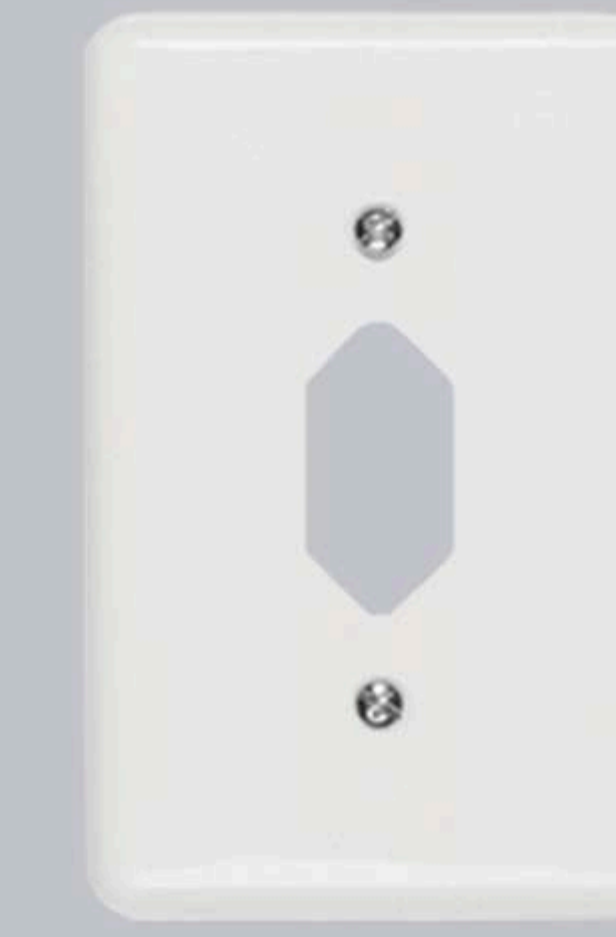

Placa 4x2 para 1 Tomada Fixa de Embutir  
Cód. 20400  
Inner: 20 Master: 200

# Placas 4x4

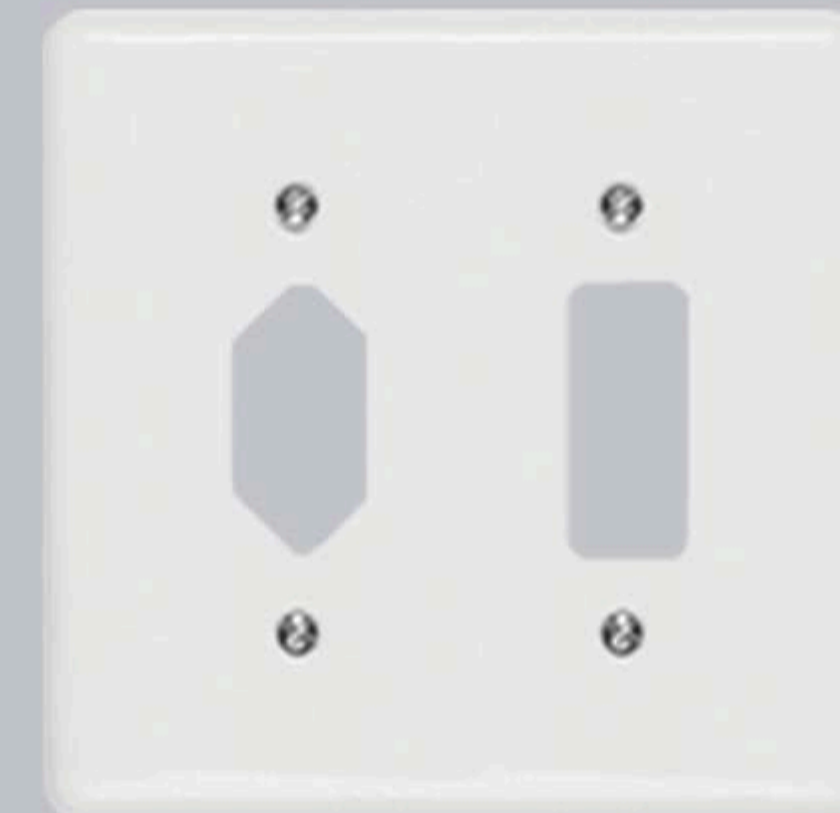

Placa 4x4 para Tomada Fixa de Embutir + Interrup. 1 Tecla  
Cód. 249F1  
Inner: 20 Master: 240

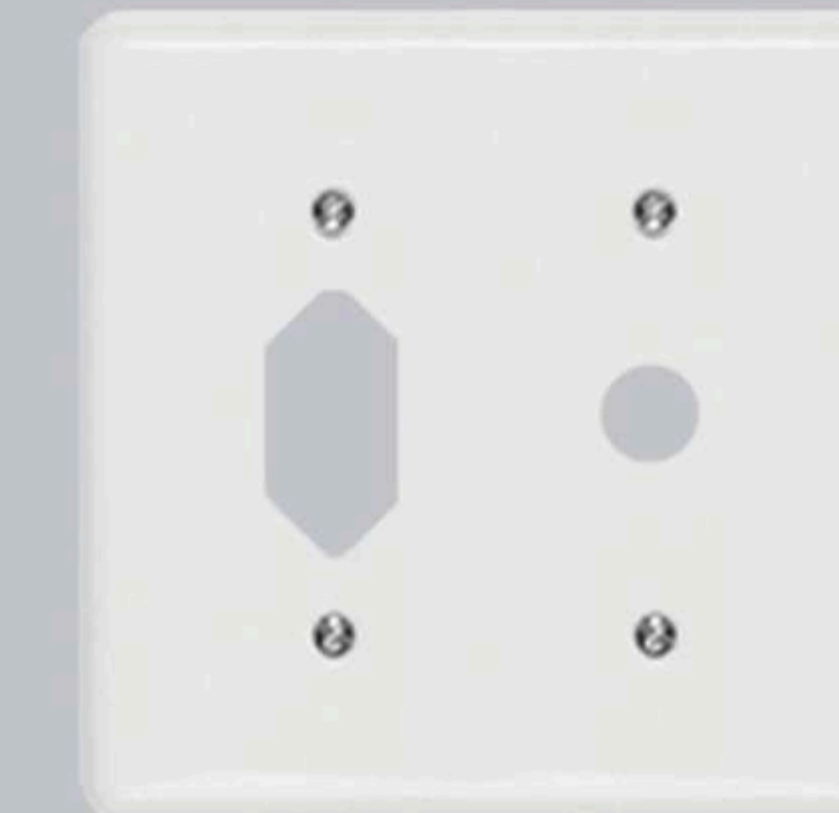

Placa 4x4 para Tomada Fixa de Embutir + Saída de Fio  
Cód. 267Z  
Inner: 20 Master: 240

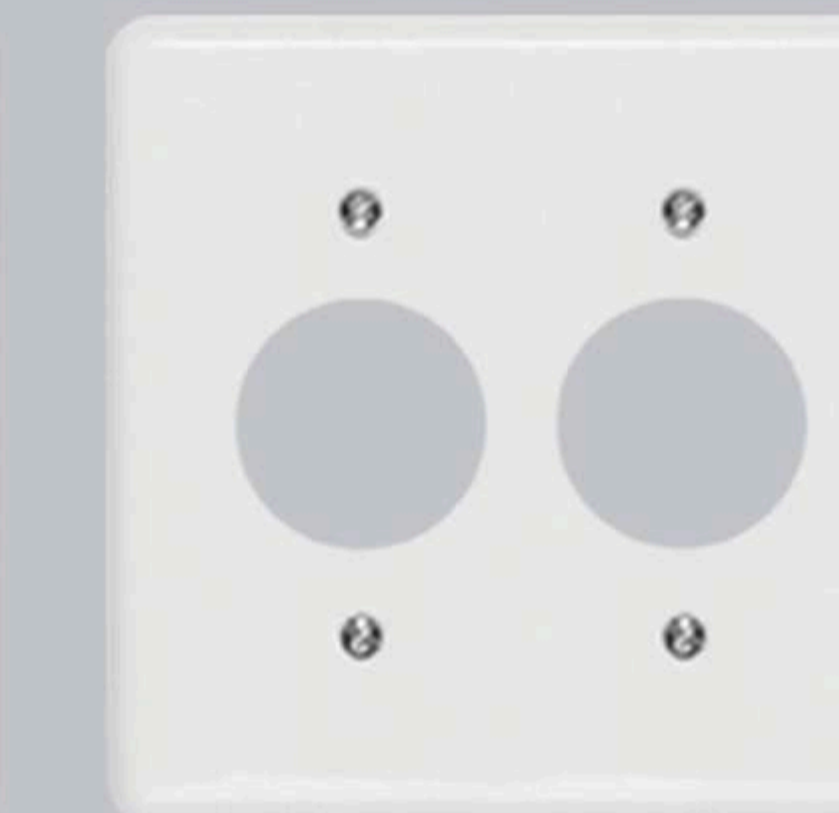

Placa 4x4 para 2 Tomadas Redondas  
Cód. 248E  
Inner: 20 Master: 240

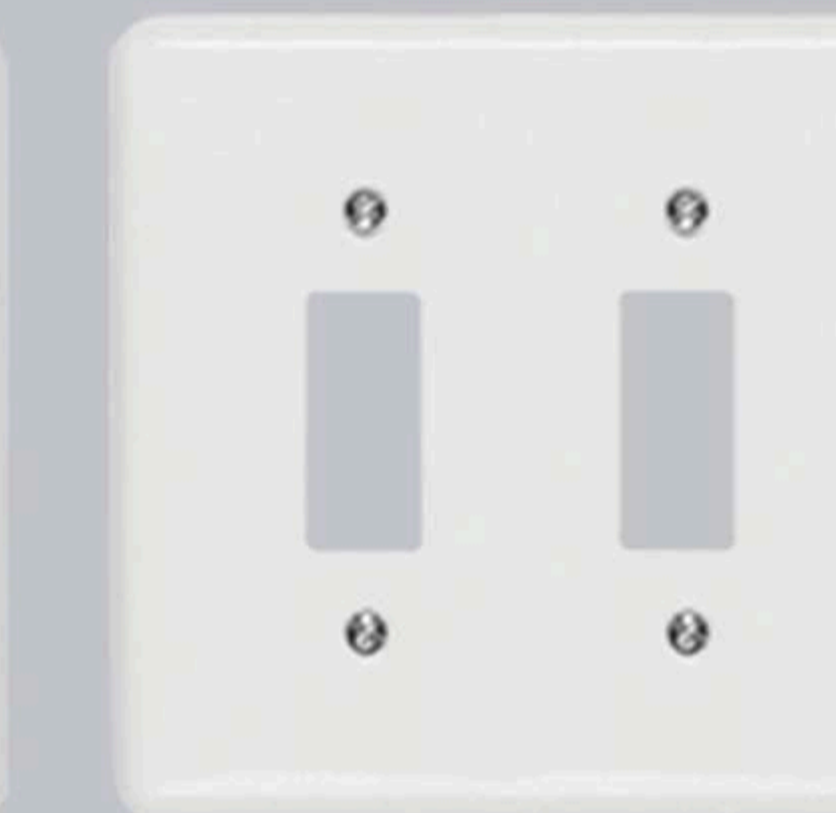

Placa 4x4 para 2 Interrup. 1 Tecla  
Cód. 250G  
Inner: 20 Master: 240

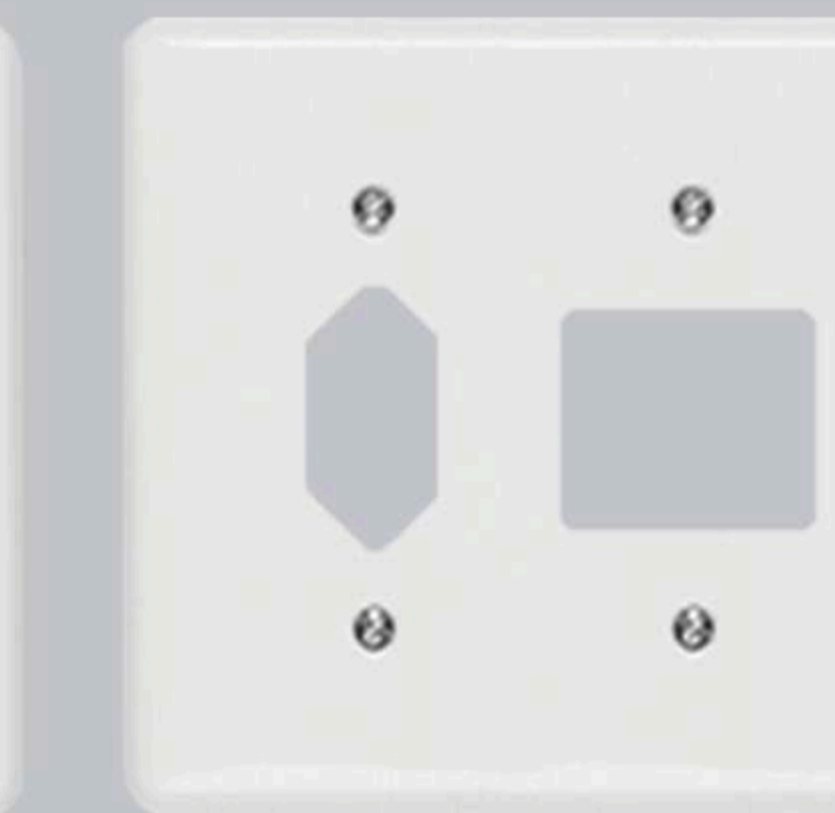

Placa 4x4 para Tomada Fixa de Embutir + Interrup. 2 Teclas  
Cód. 253J1  
Inner: 20 Master: 240

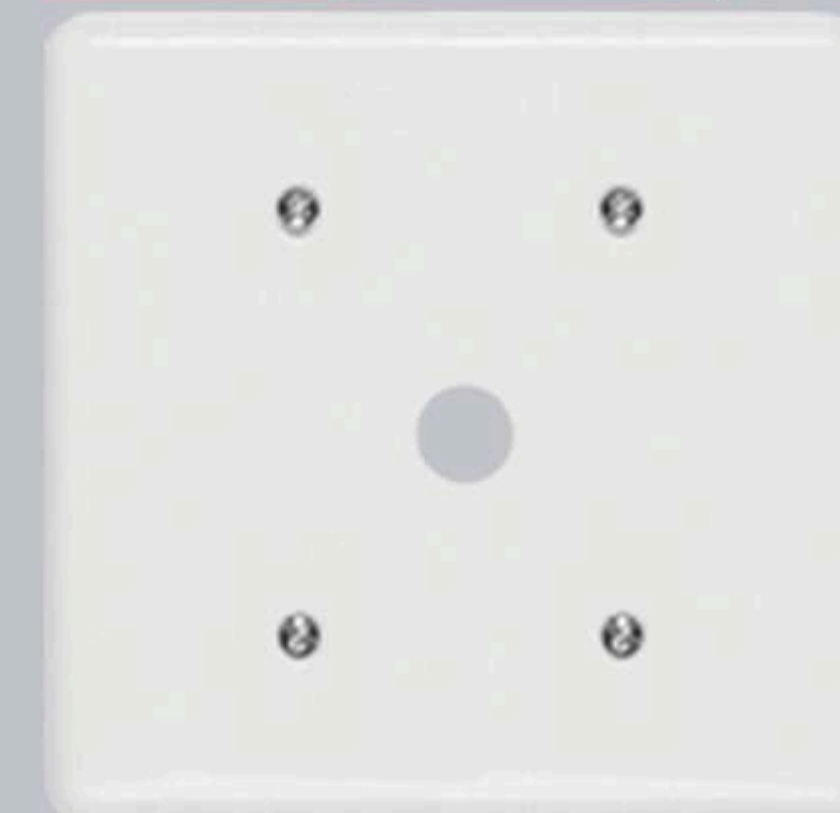

Placa 4x4 para Saída de Fio  
Cód. 245B  
Inner: 20 Master: 240

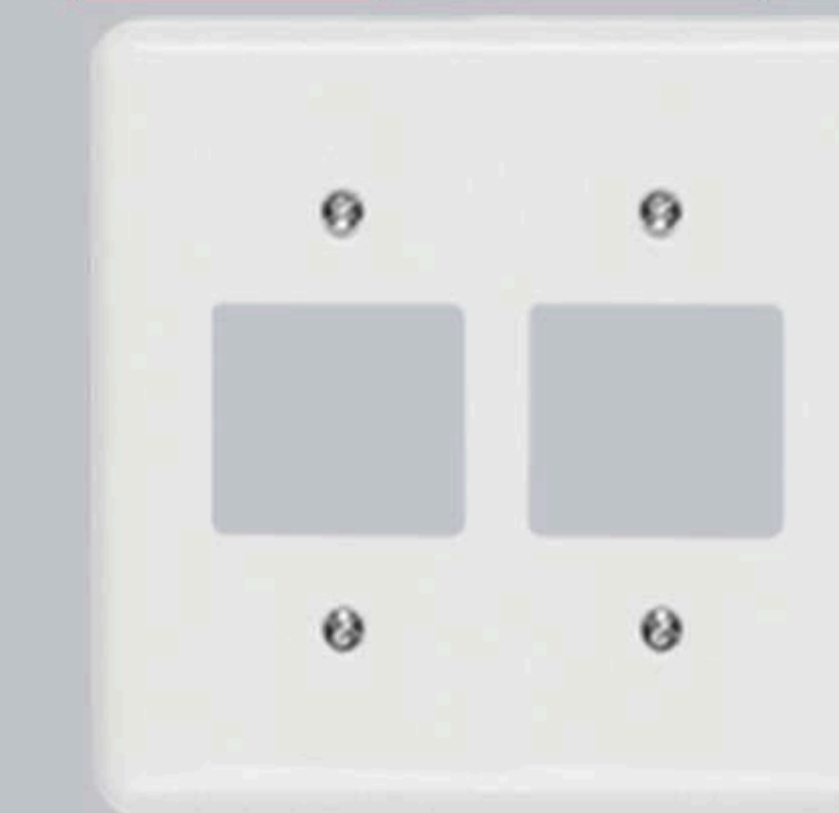

Placa 4x4 para 2 Interrup. 2 Teclas  
Cód. 252I  
Inner: 20 Master: 240

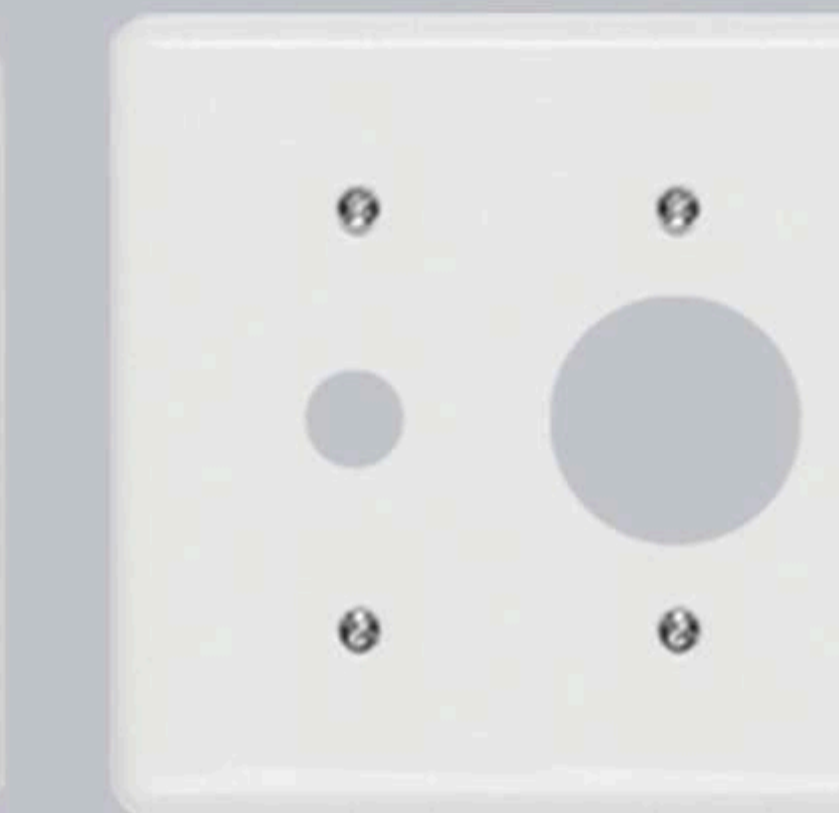

Placa 4x4 para Saída de Fio + Tomada Redonda  
Cód. 247D  
Inner: 20 Master: 240

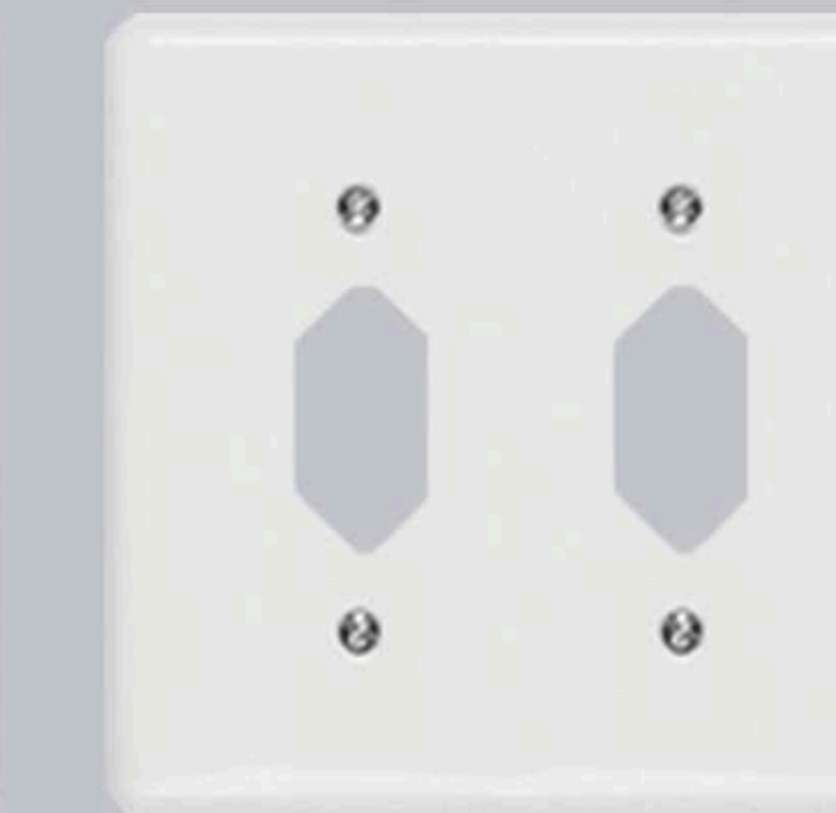

Placa 4x4 para Tomada Fixa de Embutir + Tomada Fixa de Embutir  
Cód. 248E1  
Inner: 20 Master: 240

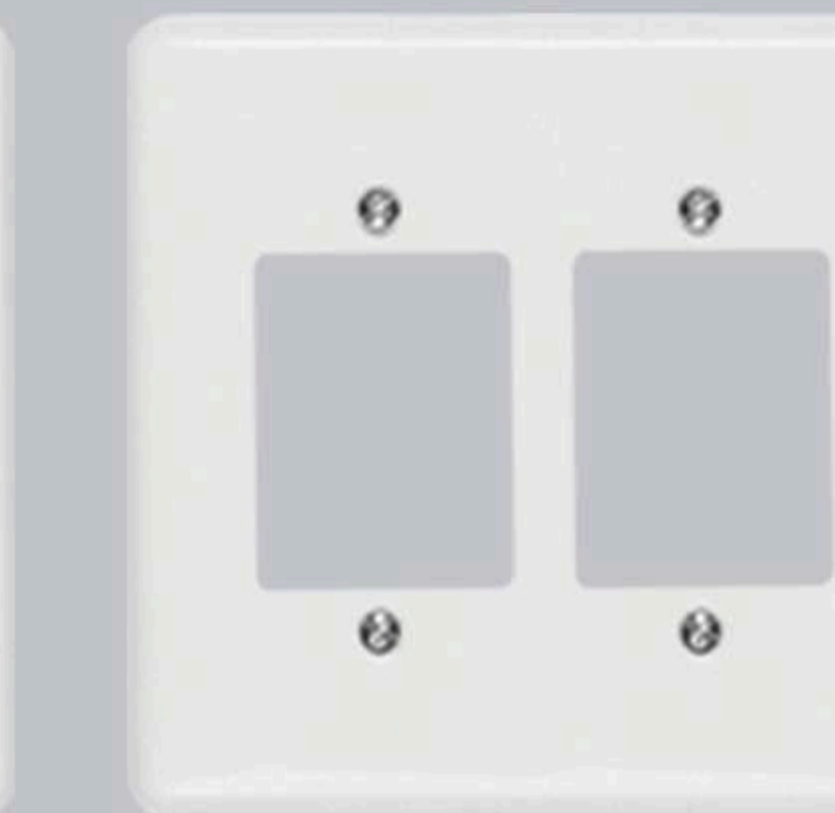

Placa 4x4 para 2 Interrup. 3 Teclas Ou 2 Interrup. 1 Tecla + 2 Tomadas  
Cód. 257N  
Inner: 20 Master: 240

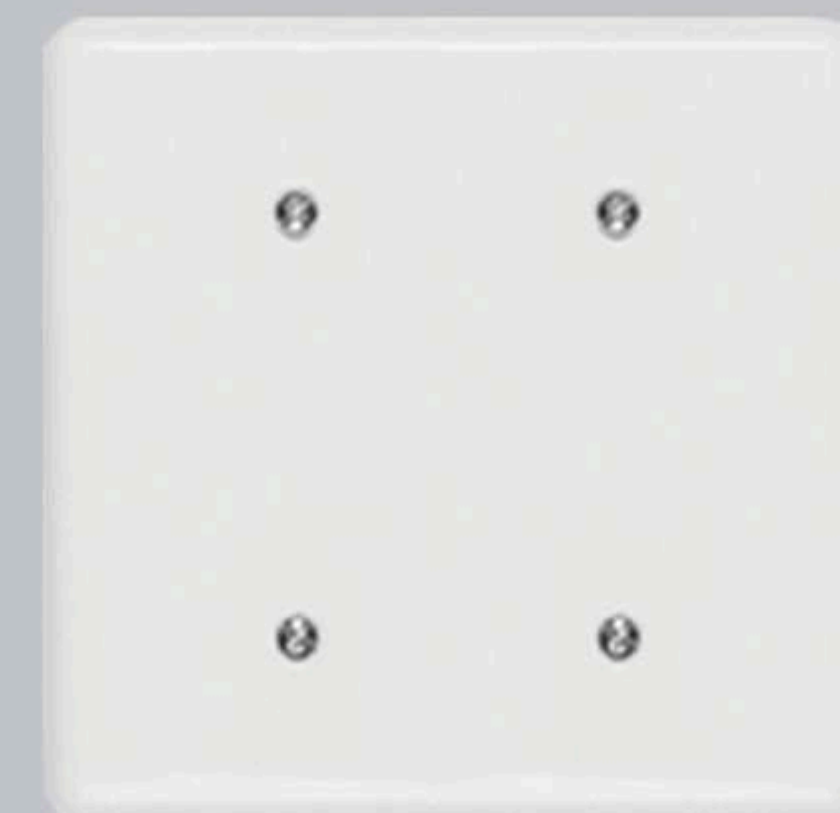

Placa 4x4 Cega  
Cód. 244A  
Inner: 20 Master: 240

# Interruptores e tomadas

sobrepôr  
proteção  
UV

## box

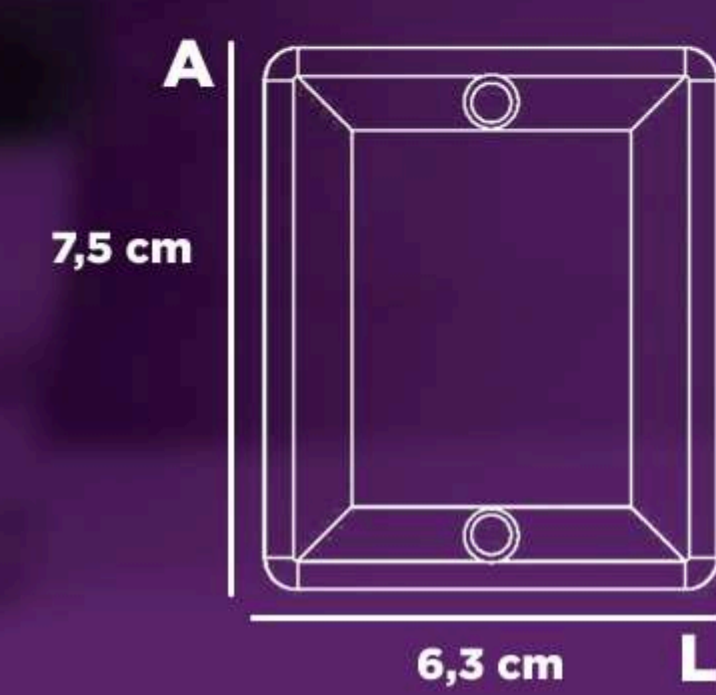

## econômica

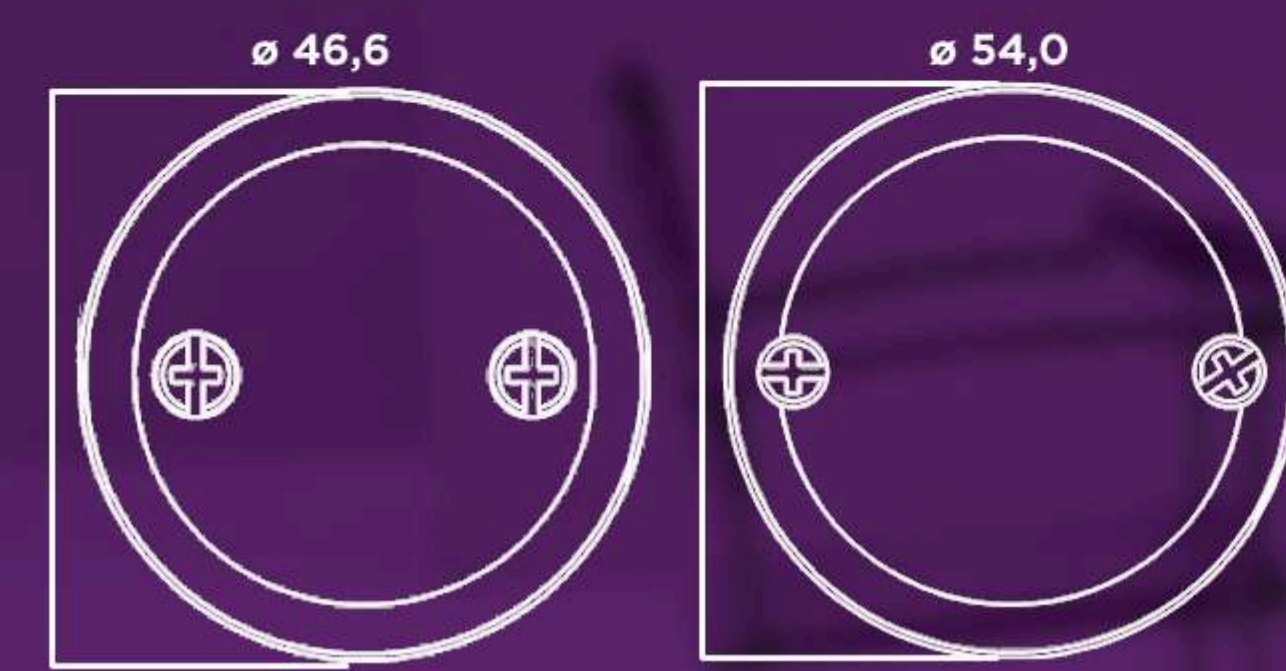

## retangular

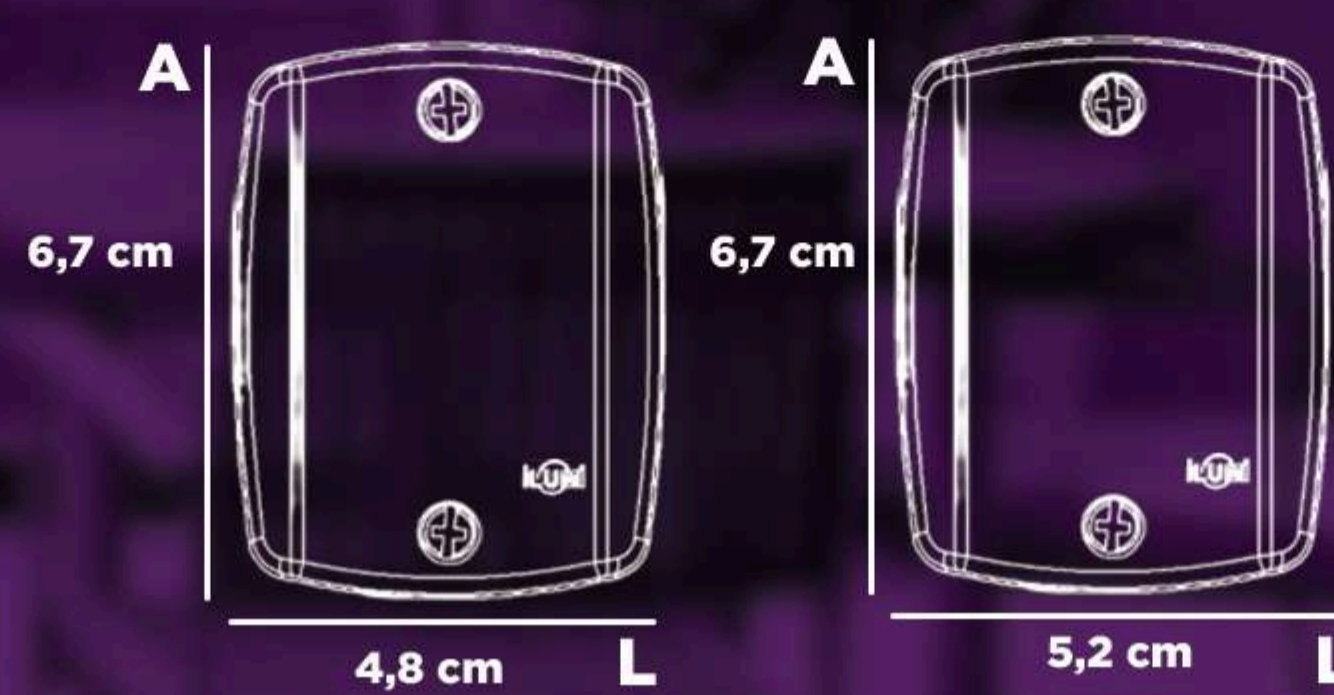

## box

**CJ. Interruptor 1 Tecla Simples 250V - Cód. 6317**  
Inner: 20 Master: 240

**CJ. Interruptor 2 Teclas Simples 250V - Cód. 6318**  
Inner: 10 Master: 100

**CJ. Interruptor 3 Teclas Simples 250V - Cód. 6319**  
Inner: 10 Master: 100

**CJ. Pulsador para Campainha 250V - Cód. 6313**  
Inner: 10 Master: 100

**CJ. Tomada Fixa 2P+T 10A 250V - Cód. 63140**  
Inner: 20 Master: 240

**CJ. Interruptor 25A 250V - Cód. 6333**  
Inner: 10 Master: 100

**CJ. Interruptor 10A 250V - Cód. 6331**  
Inner: 10 Master: 100

**CJ. Tomada Fixa 2P+T 20A 250V - Cód. 63143**  
Inner: 20 Master: 240

**CJ. 2 Tomadas Fixas 2P+T 10A 250V - Cód. 63120**  
Inner: 10 Master: 100

**CJ. Interruptor 1 Tecla Simples + Tomada 2P+T 10A 250V - Cód. 63200**  
Inner: 20 Master: 240

**Caixa de Sobrepôr 4x2 Branca**  
Cód. 62061  
Inner: 40 Master: 40  
Cód. 62061PCT  
Inner: 10 Master: 100

**Caixa de Sobrepôr para Canaleta c/ Placa Cega Branca**  
Cód. 62060  
Inner: 10 Master: 100

## Modo de instalação:

- 1- Remova o pino provisório.
- 2- Desencaie a placa.
- 3- Retire o parafuso de dentro da caixa.
- 4- Parafuse o produto e a placa na caixa de sobrepôr.

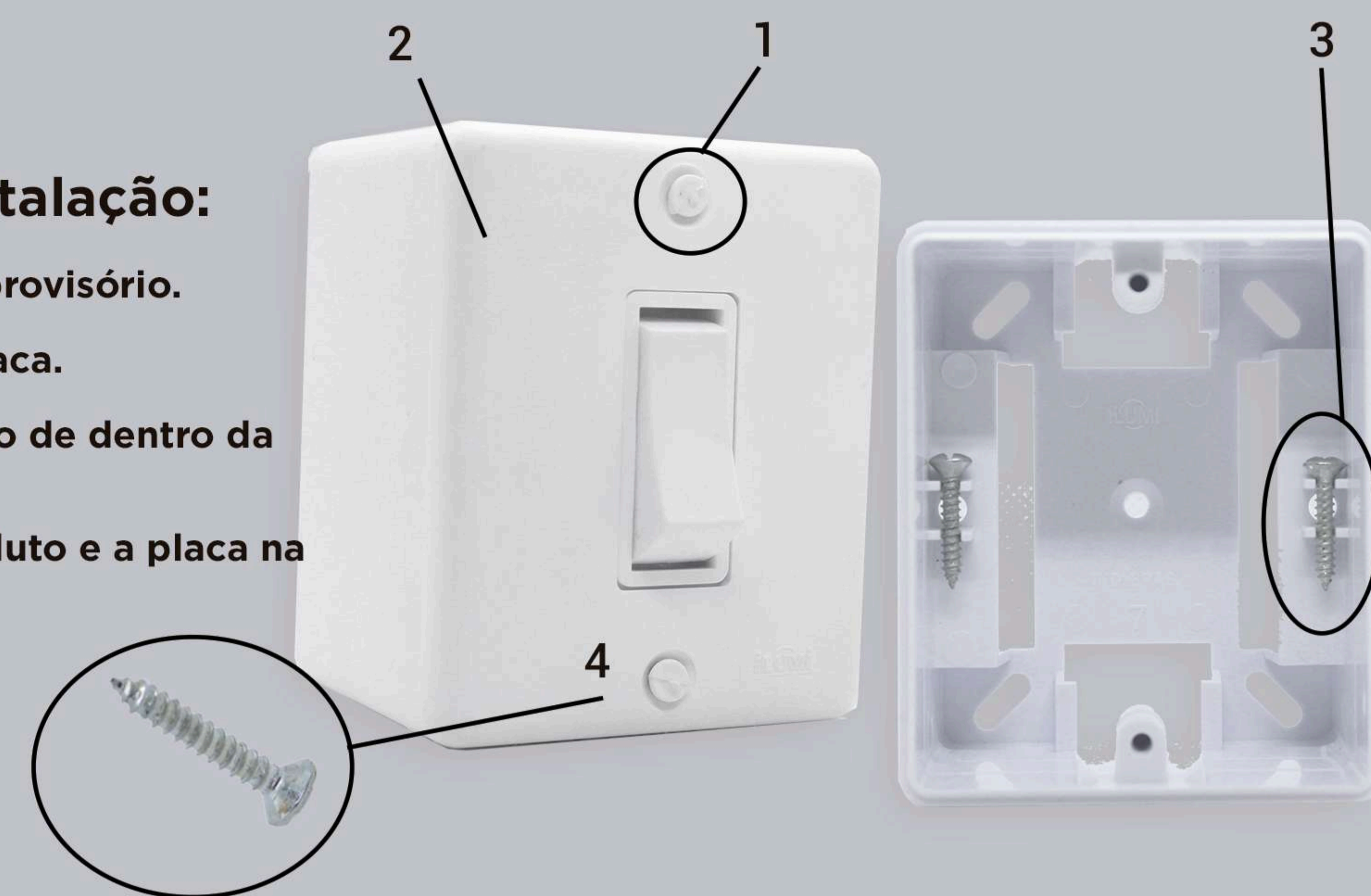

## Econômica

**CJ. Interruptor Externo Sobrepôr Simples 250V - Cód. 1755**  
Inner: 40 Master: 480  
Cód. 1755PCT  
Inner: 10 Master: 300  
Cód. 1755PG  
Inner: 40 Master: 480

**CJ. Interruptor Externo Sobrepôr 2 Teclas Simples 250V - Cód. 1656**  
Inner: 25 Master: 300  
Cód. 1656PCT  
Inner: 10 Master: 200

**CJ. Interruptor Externo Sobrepôr de Sobrepôr Simples + Tomada 2P + T 20A 250V - Cód. 16541**  
Inner: 20 Master: 240  
20A 250V - Cód. 16541PCT  
Inner: 10 Master: 200

**CJ. Tomada Redonda Sobrepôr Externo 2P+T 10A 250V - Cód. 16510**  
Inner: 25 Master: 300  
10A 250V - Cód. 16510PCT  
Inner: 10 Master: 200  
20A 250V - Cód. 16511  
Inner: 25 Master: 300  
20A 250V - Cód. 16511PCT  
Inner: 10 Master: 200

**CJ. Tomada Redonda Sobrepôr Externo 2P+T 10A 250V - Cód. 17500**  
Inner: 25 Master: 300  
10A 250V - Cód. 17500PCT  
Inner: 10 Master: 200  
Cód. 17500PG  
Inner: 20 Master: 240

## Retangular

**CJ. Interruptor Sobrepôr Simples 250V - Cód. 16553**  
Inner: 20 Master: 240

**CJ. Interruptor Sobrepôr Retangular 2 TCS Simples. 250V - Cód. 16562**  
Inner: 10 Master: 100

**CJ. Tomada Sobrepôr Retangular Bipolar 2P+T 10A 250V - Cód. 16516**  
Inner: 20 Master: 240  
20A 250V - Cód. 16517  
Inner: 10 Master: 100

**CJ. 2 Tomadas Sobrepôr Retangular Bipolar 2P+T 10A 250V - Cód. 16518**  
Inner: 10 Master: 100  
20A 250V - Cód. 16519  
Inner: 10 Master: 100

**CJ. Interruptor Sobrepôr Retangular 1 TC Simp. + 1 Tom. 2P+T 10A 250V - Cód. 16544**  
Inner: 10 Master: 100  
20A 250V - Cód. 16545  
Inner: 10 Master: 100

**CJ. Pulsador p/ Campainha Sobrepôr Retangular 250V - Cód. 16582**  
Inner: 10 Master: 100

## Opções de Embalagens - Retangular

CÓDIGO	IND.	PCT
16582	X	
16516	X	X
16517	X	X
16562	X	
16518	X	X
16519	X	X
16544	X	X
16545	X	X
16553	X	X

ESCANEE O QR CODE ABAIXO



PARA ACESSAR O SITE ILUMI

# pinos & adaptadores

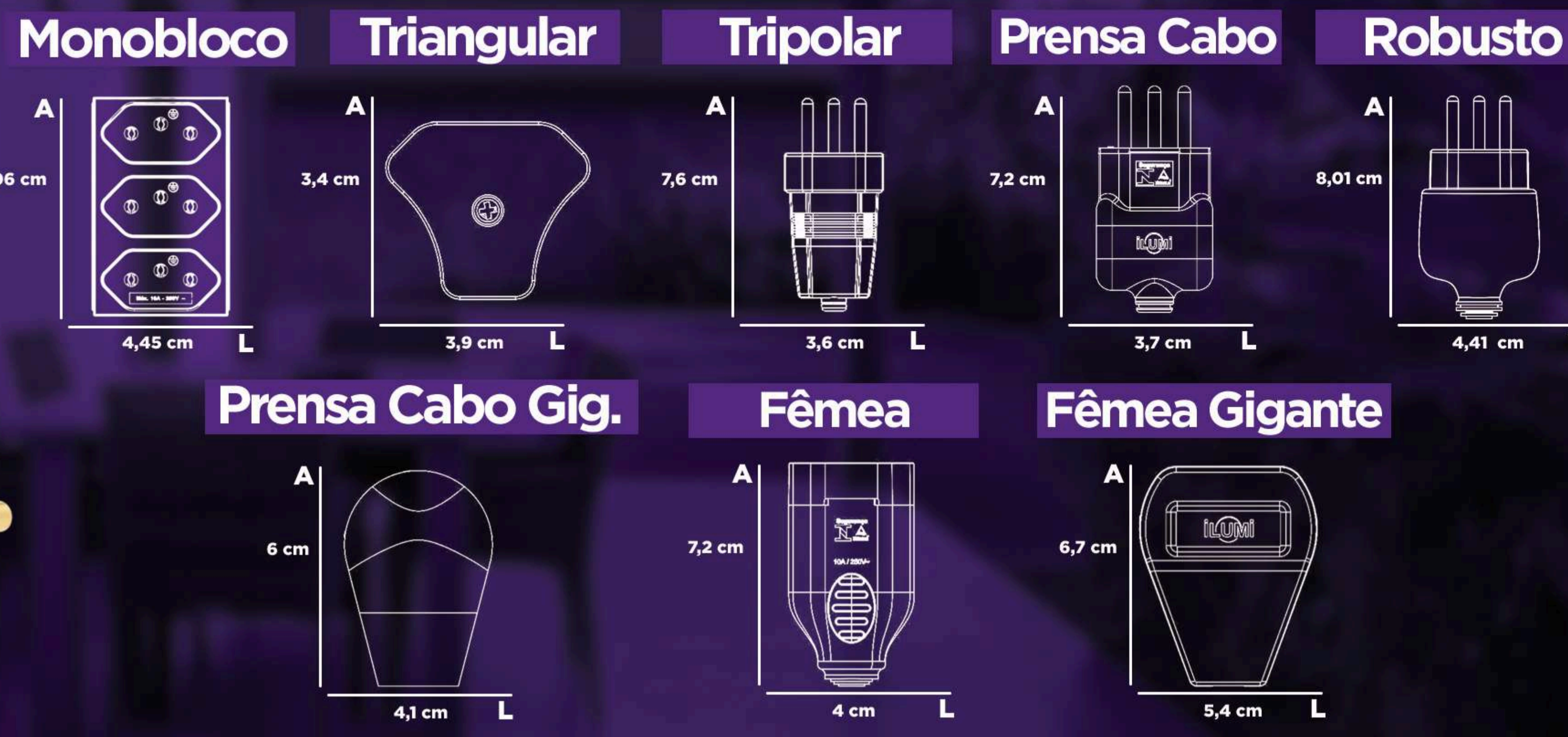
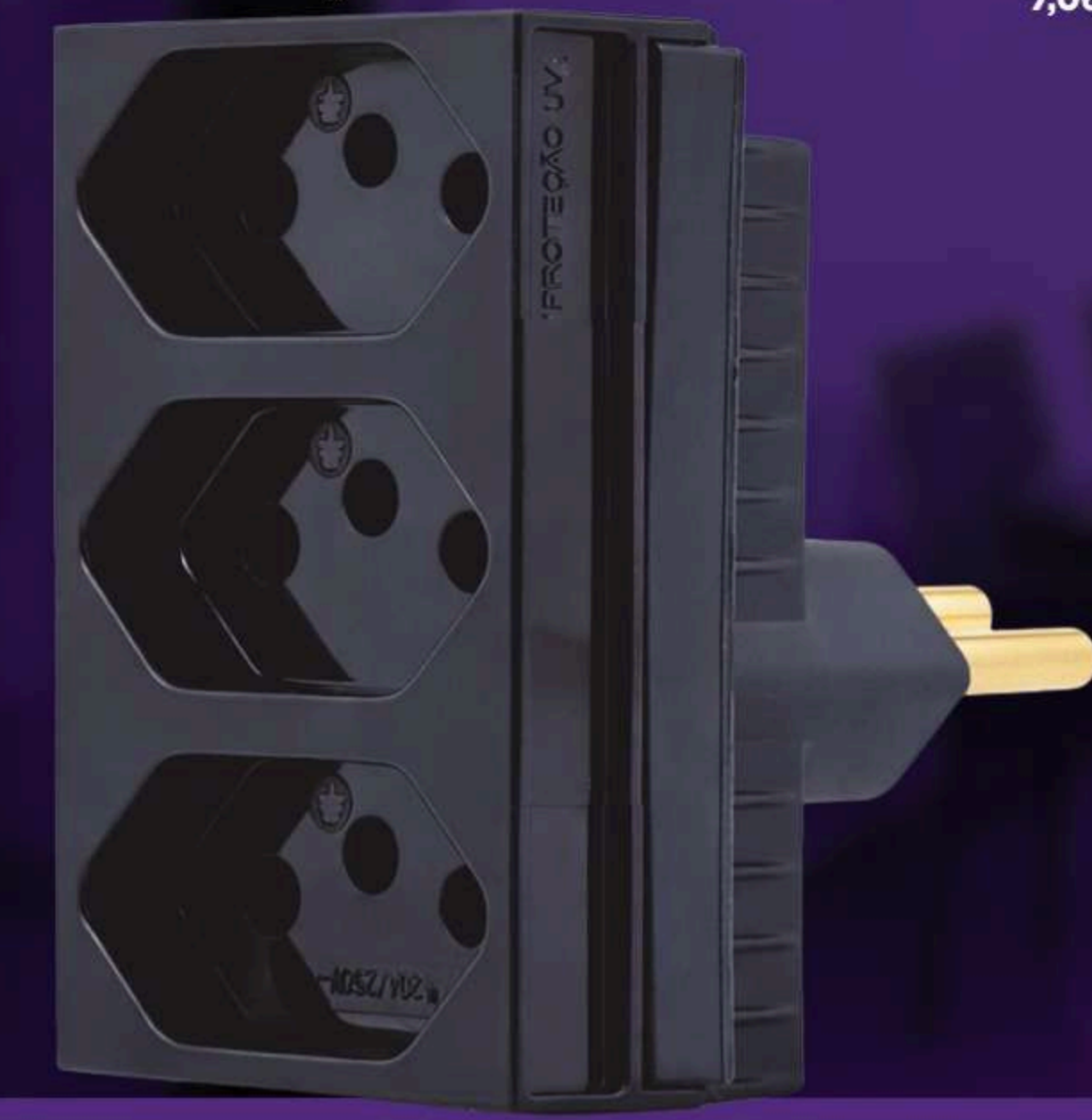

# Pinos maciços

**Pino Triangular 2P 10A 250V-**  
Cinza - Cód. 1427  
Preto - Cód. 1428  
Branco - Cód. 1443  
Inner: 25 Master: 250

**Pino Robusto 2P 20A 250V-**  
Cinza: Cód. 14020PCT  
Inner: 5 Master: 25  
Branco: Cód. 14340PCT  
Inner: 5 Master: 25

**Pino Robusto 2P + T 20A 250V-**  
Cinza: Cód. 14061PCT  
Inner: 5 Master: 30  
Branco: Cód. 14360PCT  
Inner: 5 Master: 30

**Plugue Fêmea 2P+T 10A 250V -** Cód. 1431  
**Preto 10A 250V -** Cód. 1432  
**Branco 10A 250V -** Cód. 1433  
Inner: 25 Master: 250

**Plugue Fêmea 2P 10A 250V**  
Cinza - Cód. 1429  
Preto - Cód. 1430  
Branco - Cód. 1444  
Inner: 25 Master: 250

**Plugue Fêmea 2P 20A 250V**  
Cinza - Cód. 1420  
Preto - Cód. 1421  
Branco - Cód. 1441  
Inner: 25 Master: 250

**Pino Prensa Cabo 2P 10A 250V-**  
Cinza: Cód. 14010  
Inner: 25 Master: 250  
Preto: Cód. 14030  
Inner: 25 Master: 250  
Branco: Cód. 14240  
Inner: 25 Master: 250

**Pino Prensa Cabo 2P+T 10A 250V-**  
Cinza - Cód.14050  
Preto - Cód.14070  
Branco - Cód.14350  
Inner: 25 Master: 250

**Pino Prensa Cabo 2P 20A 250V-**  
Cinza - Cód. 14011  
Preto - Cód. 14031  
Branco - Cód. 14241  
Inner: 25 Master: 250

**Pino Prensa Cabo 2P+T 20A 250V-**  
Cinza - Cód. 14051  
Preto - Cód. 14071  
Branco - Cód. 14351  
Inner: 25 Master: 250

**Pino 2P 10A 250V-**  
Cinza - Cód. 1401PCT  
Preto - Cód. 1403PCT  
Inner: 5 Master: 70

**Pino 2P+T 10A 250V-**  
Cinza: Cód. 1405PCT  
Preto: Cód. 1407PCT  
Inner: 5 Master: 70

**Pino Prensa Cabo Gigante 2P 10A 250V-**  
Cinza: Cód. 1412  
Preto: Cód. 1414  
Branco: Cód. 1437  
Inner: 15 Master: 300

**Pino Prensa Cabo Gigante 2P+T 10A 250V-**  
Cinza - Cód. 1416  
Preto - Cód. 1418  
Branco - Cód. 1439  
Inner: 15 Master: 300

**Pino Prensa Cabo Gigante 2P 20A 250V-**  
Cinza - Cód. 1413  
Preto - Cód. 1415  
Branco - Cód. 1438  
Inner: 15 Master: 300

**Pino Prensa Cabo Gigante 2P+T 20A 250V-**  
Cinza - Cód. 1417  
Preto - Cód. 1419  
Branco - Cód. 1440  
Inner: 15 Master: 300

**Plugue Fêmea Gigante 2P+T 20A 250V-**  
Cinza - Cód. 1449  
Preto - Cód. 1450  
Inner: 20 Master: 240

# Monobloco 20A

**Pino Adaptador 3 Saídas Monobloco 2P+T 20A 250V-**  
Branco Cód. 12300  
Inner: 10 Master: 100

**Pino Adaptador 3 Saídas Monobloco 2P+T 20A 250V-**  
Preto Cód. 12320  
Inner: 10 Master: 100

ESCANEE O QR CODE ABAIXO E ASSISTA AO TREINAMENTO COMPLETO DA LINHA PPA

**Pino Adaptador 2P+T 10A 250V-**  
Cinza: Cód. 1209  
Inner: 25 Master: 250  
Branco: Cód. 1211  
Inner: 25 Master: 250

**Pino 3 Saídas Tipo "T" 2P+T 10A 250V-**  
Cinza: Cód. 12250  
Inner: 20 Master: 240  
Branco: Cód. 12270  
Inner: 20 Master: 240

**Pino 3 saídas Tipo "T" 2P 10A 250V-**  
Cinza: Cód. 1213  
Inner: 20 Master: 240  
Branco: Cód. 1215  
Inner: 20 Master: 240

Opções de Embalagens - Pino 3 Saídas Tipo "T"

CÓDIGO	IND	B	PCT	PG
1213	X		X	X
1215	X	X		
12250	X		X	X
12270	X	X	X	X

**Interrup. Meio Cordão 6A**  
Branco: Cód. 1647  
Inner: 25 Master: 250  
Cinza: Cód. 1649  
Inner: 25 Master: 250

Quando acender apenas a luz verde a tomada é 110/127V-

Quando acender a luz verde + a luz vermelha a tomada é 220V-  
Teste Tensão Cód. 1445PCT  
Pacote c/ 10 peças

**Protetor Tomada Pote**  
Cód. 13442PP  
Inner: 1 Master: 12

**Pacote**  
Cód. 13442PCT  
Inner: 5 Master: 400

**Bliстер**  
Cód. 13442B  
Inner: 40

DESCRIÇÃO	INDIVIDUAL	BLISTER	PACOTE	POTE PEQUENO	POTE GRANDE	PACOTÃO
SIGLA	IND	B	PCT	P	PG	SC
EX. CÓDIGO	14010	14010B	14010PCT	14010P	14010PG	14070SC

Opções de Embalagens - Pino Macho						Opções de Embalagens - Pino Gigante - Pino Extra Gigante					Opções de Embalagens - Fêmea					
CÓDIGO	IND	PCT	P	PG	SC	CÓDIGO	IND	PCT	P	PG	CÓDIGO	IND	PCT	P	PG	SC
1401		X				1412	X	X	X	X	1429	X	X	X	X	
1403		X				1414	X	X			1430	X	X			
1405		X				1437	X	X			1444	X	X		X	
1407		X				1413	X	X			1420	X	X			
14010	X	X	X	X		1415	X	X			1421	X	X			
14240	X	X		X	X	1416	X	X			1441	X	X			
14030	X	X		X	X	1417	X	X			1431	X	X	X	X	
14011	X	X		X		1418	X	X			1432	X	X		X	X
14241	X	X		X	X	1419	X	X			1433	X	X		X	X
14031	X	X		X		1438	X	X			1422	X	X	X	X	
14050	X	X		X		1439	X	X			1423	X	X		X	X
14350	X	X		X	X	1440	X	X			1442	X	X		X	X
14070	X	X			X	1449	X	X								
14051	X	X				1450	X	X								
14351	X	X		X	X											
14071	X	X			X											

Opções de Embalagens Pino Triangular			Opções de Embalagens - Adaptadores			
CÓDIGO	IND	PCT	CÓDIGO	IND	PCT	B
1427	X	X	1209	X	X	
1428	X	X	1211	X	X	X
1443	X	X				

# canaletas

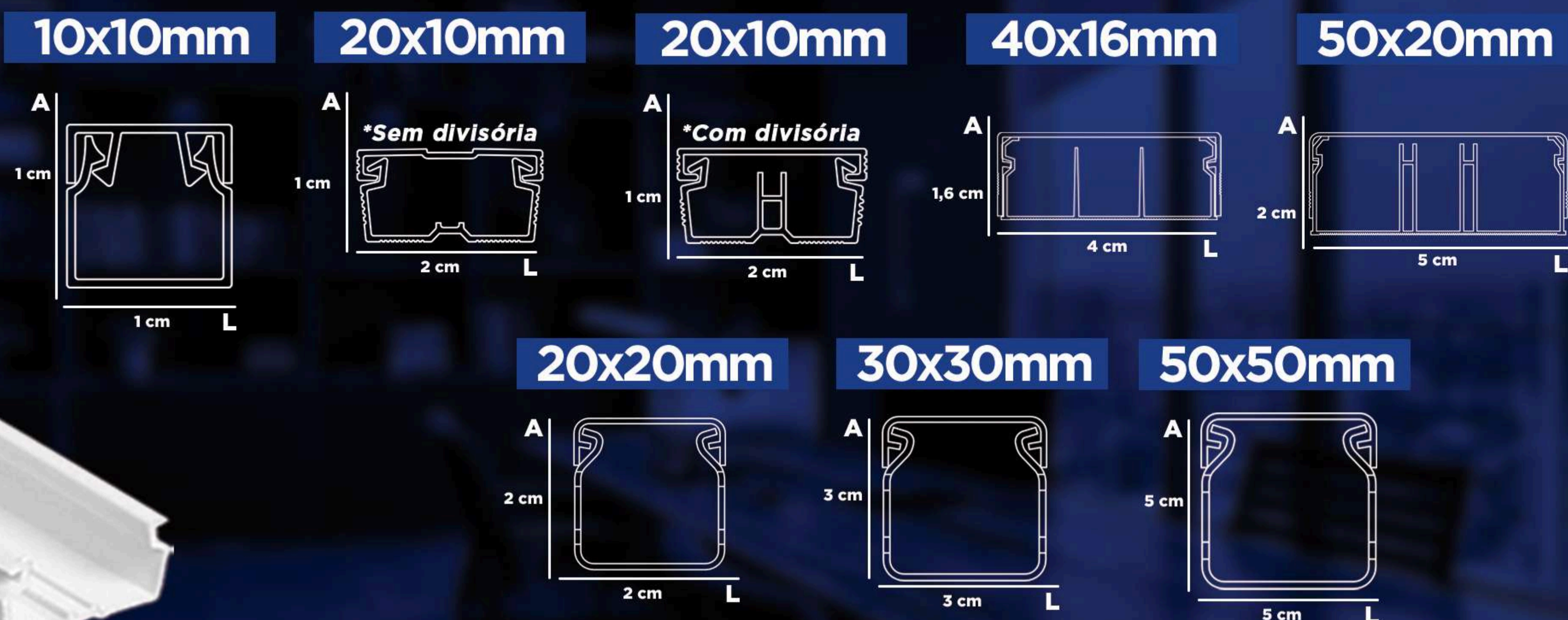

## Com dupla face

**Canaleta s/ Divisória 20x10x1000mm**  
Branca: Cód. 65091DF  
Emb. com 150

**Canaleta com Divisória 20x10x1000mm**  
Branca: Cód. 62082DF  
Emb. com 150

**Canaleta 10x10x2000mm**  
Branca  
Cód. 620913DF  
Emb. com 100

**Canaleta Importada 10x10x2000mm**  
Branca  
Cód. 620916DF  
Emb. com 100

**Canaleta Importada com Divisória 20x10x2000mm**  
Branca  
Cód. 620917DF  
Pallet com 4.000

**Canaleta 20x10x2000mm**  
Branca  
Cód. 6209DF  
Emb. com 100

**Canaleta com Divisória 20x10x2000mm**  
Branca  
Cód. 62091DF  
Emb. com 100

**Canaleta Importada 20x10x2000mm**  
Branca  
Cód. 620915DF  
Pallet com 4.000

**Canaleta com Divisória 40x16x2000mm**  
Branca  
Cód. 62092DF  
Emb. com 100

**Canaleta com Divisória 50x20x2000mm**  
Branca  
Cód. 62093DF  
Emb. com 10

**Canaleta s/ Divisória 20x10x1000mm**  
Branca: Cód. 6509DF  
Emb. com 50

**Canaleta com Divisória 20x10x1000mm**  
Branca c/ Fita DF  
Cód. 62081DF  
Emb. com 200

**Cód. 65091DF**  
Emb. com 150

**Cód. 65092DF**  
Emb. com 200

**Canaleta com Divisória 20x10x2000mm**  
Preta c/ Fita DF  
Cód. 64091DF  
Emb. com 100

**Canaleta com Divisória 20x10x1000mm**  
Preta c/ Fita DF  
Cód. 64081DF  
Emb. com 50

ESCANEE O QR CODE ABAIXO

PARA ACESSAR O SITE ILUMI

## sem dupla face

**Canaleta s/ Divisória 20x10x2000mm**  
Branca: Cód. 6209  
Emb. com 100

**Canaleta com Divisória 20x10x2000mm**  
Branca: Cód. 62091  
Emb. com 100

## Semiabertas

**Canaleta Semiaberta 20x20x2000mm**  
Cinza: Cód. 19093  
Emb. com 16  
Branca: Cód. 62098  
Emb. com 16

**Canaleta Semiaberta 30x30x2000mm**  
Cinza: Cód. 19095  
Emb. com 10  
Branca: Cód. 620910  
Emb. com 10

**Canaleta Semiaberta 50x50x2000mm**  
Cinza: Cód. 19097  
Emb. com 4  
Branca: Cód. 620912  
Emb. com 4

## Abertas

**Canaleta Aberta 50x50x2000mm**  
Cinza: Cód. 19098  
Emb. com 4

**Canaleta Aberta 20x20x2000mm**  
Cinza: Cód. 19094  
Emb. com 16

**Canaleta Aberta 30x30x2000mm**  
Cinza: Cód. 19096  
Emb. com 10

## Fechadas

**Canaleta Fechada para Painel Elétrico 20x20x2000mm**  
Branca: Cód. 62094  
Emb. com 16

**Canaleta Fechada para Painel Elétrico 30x30x2000mm**  
Branca: Cód. 62095  
Emb. com 10

**Canaleta Fechada para Painel Elétrico 50x50x2000mm**  
Branca: Cód. 62096  
Emb. com 4

## Canaletas de piso

**Canaleta de Piso 25x8mm Cinza**  
Cód. 620918  
Emb. com 16

**Canaleta de Piso 35x10mm Cinza**  
Cód. 620919  
Emb. com 10

**Canaleta de Piso 50x15mm c/ Divisória Cinza**  
Cód. 620920  
Emb. com 10

## Conexões

**Tipo T 20x10**  
Cód. 6204  
Inner: 50 Master: 600  
Cód. 6204PCT  
Inner: 5 Master: 10

**Cotovelo 90° 20x10**  
Cód. 6201  
Inner: 50 Master: 600  
Cód. 6201PCT  
Inner: 5 Master: 10

**Luva 20x10**  
Cód. 6205  
Inner: 50 Master: 600  
Cód. 6205PCT  
Inner: 5 Master: 10

**Cotovelo Interno 20x10**  
Cód. 6202  
Inner: 50 Master: 600  
Cód. 6202PCT  
Inner: 5 Master: 10

**Cotovelo Externo 20x10**  
Cód. 6203  
Inner: 50 Master: 600  
Cód. 6203PCT  
Inner: 5 Master: 10

**Cruzeta 20x10**  
Cód. 6207  
Inner: 50 Master: 600

**Cotovelo Interno 40x16**  
Cód. 62020  
Inner: 30 Master: 360  
50x20: Cód. 62021  
Inner: 25 Master: 300

**Tipo T 40x16**  
Cód. 62040  
Inner: 30 Master: 360  
50x20: Cód. 62041  
Inner: 25 Master: 300

**Luva 40x16**  
Cód. 62050  
Inner: 30 Master: 360

**Cotovelo 90° 40x16**  
Cód. 62010  
Inner: 30 Master: 360  
50x20: Cód. 62011  
Inner: 25 Master: 300

**Cotovelo Externo 40x16**  
Cód. 62030  
Inner: 30 Master: 360  
50x20: Cód. 62031  
Inner: 25 Master: 300

## Conexões pretas

**Cotovelo 90° 20x10 PT**  
Cód. 62014PCT  
Inner: 5 Master: 10

**Cotovelo Interno 20x10 PT**  
Cód. 62024PCT  
Inner: 5 Master: 10

**Cotovelo Externo 20x10 PT**  
Cód. 62034PCT  
Inner: 5 Master: 10

**Tipo T 20x10 PT**  
Cód. 62044PCT  
Inner: 5 Master: 10

**Luva 20x10**  
Cód. 62054PCT  
Inner: 5 Master: 10

**Cruzeta 20x10**  
Cód. 62074  
Inner: 50 Master: 600



<b>Quadro Embutir 3-4</b> A: 19,2 cm L: 18,3 cm	<b>Quadro Embutir 6-8</b> A: 19 cm L: 29,3 cm	<b>Quadro Embutir 12-16</b> A: 30,4 cm L: 23,4 cm	<b>Quadro Embutir 3-4 com visor</b> A: 19,2 cm L: 18,3 cm	<b>Quadro Embutir 8-12 com visor</b> A: 19 cm L: 29,3 cm	<b>Quadro Embutir 12-16 com visor</b> A: 32,6 cm L: 29,1 cm
<b>Caixa Embutir 15x15</b> A: 19,2 cm L: 18,3 cm	<b>Caixa Embutir 20x20</b> A: 21,5 cm L: 21,5 cm	<b>Caixa Embutir 30x30</b> A: 32,5 cm L: 29,2 cm	<b>Caixa Sobrepor 15x15</b> A: 19,2 cm L: 18,3 cm	<b>Caixa Sobrepor 20x20</b> A: 21,5 cm L: 21,5 cm	<b>Caixa Embutir 30x30</b> A: 32,5 cm L: 29,2 cm
<b>CDT Compacta</b> A: 11,5 cm L: 11,5 cm	<b>CDT Sobrepor</b> A: 14 cm L: 14 cm	<b>CDT Embutir</b> A: 13,4 cm L: 14,2 cm	<b>CIT Sobrepor</b> A: 14 cm L: 14 cm	<b>CIT Embutir</b> A: 13,4 cm L: 14,2 cm	<b>Quadro Distribuição sobrepor 1-2</b> A: 12,7 cm L: 8,8 cm
<b>CFTV 112x112</b> A: 11,26 cm L: 11,26 cm	<b>CFTV 136x136</b> A: 13,67 cm L: 13,67 cm	<b>Quadro Distribuição sobrepor 3-4</b> A: 19,2 cm L: 18,3 cm	<b>Quadro Distribuição sobrepor 6-8</b> A: 19 cm L: 29,3 cm	<b>Quadro Distribuição sobrepor 12-16</b> A: 30,4 cm L: 23,4 cm	

### Embutir

Emb. com 8	Emb. com 8	Emb. com 8	Emb. com 8	Emb. com 15

**Sobrepor (Ar-Condicionado)**

Com Disj. - Cód. 620635  
Emb. com 15

Pode ser usado para 2 disjuntores unipolar ou Bipolar 2 entradas

### Caixas 4x2 e 4x4

Caixa de Luz Embutir 4x2 Amarela Conforme NBR IEC 60670-1 Cód. 620621S Emb. com 100	Caixa de Luz Embutir 4x4 Amarela Conforme NBR IEC 60670-1 Cód. 620622S 4x2 Emb. com 70	Caixa de Luz Embutir 4x2 Preta Cód. 620623PCT 4x2 Inner: 5 Master: 20
Cód. 620621PCT Inner: 5 Master: 20 Pallet com 5.500		

**fácil instalação**

### Quadros de Distribuição 24 e 36 Disj.

IP40	IP40	IP40		IP66	IP66
Emb. com 1	Emb. com 1	Emb. com 1	Emb. com 20	Emb. com 10	Emb. com 10

Novidade para os Quadros de Distribuição

Acompanha kit para instalação de Drywall nos quadros de Embutir

### Quadros de distribuição Embutir

IP40	IP40	IP40
Emb. com 8	Emb. com 10	Emb. com 1

### Sobrepor

IP40	IP40	IP40
Emb. com 8	Emb. com 8	Emb. com 5

**Grau de proteção**

**IP 40**

- Protegido contra objetos sólidos maiores que 1mm
- Sem proteção contra água.
- Pode ser utilizado somente em ambiente interno.

**Grau de proteção**

**IP 66**

- Totalmente à prova de poeira
- Proteção contra jatos fortes
- Não é para submersão

### Embutir

IP40	IP40	IP40
Emb. com 8	Emb. com 10	Emb. com 1

Quadro para 1 Disjun Unip 25A Sobrepor Cód. 620639 Inner: 12 Master: 120

Quadro para 1 Disj Unip 25A C/ Disj Cód. 6206391 Inner: 12 Master: 120

Quadro para 1 Disjun Unip 25A C/ Disj - Bliстер Contém Bucha e Parafuso Cód. 6206391B Emb. com 10

### Sobrepor

IP40	
Emb. com 12	Inner: 20 Master: 400

ESCANEE O QR CODE ABAIXO E ASSISTA

AO TREINAMENTO COMPLETO DA LINHA CAIXAS E QUADROS

### Caixas de passagem

#### Embutir

IP40	IP40	IP40	IP40	IP40	IP40
Emb. com 10	Emb. com 10	Emb. com 10	Emb. com 8	Emb. com 8	Emb. com 6

#### Sobrepor

# iluminação

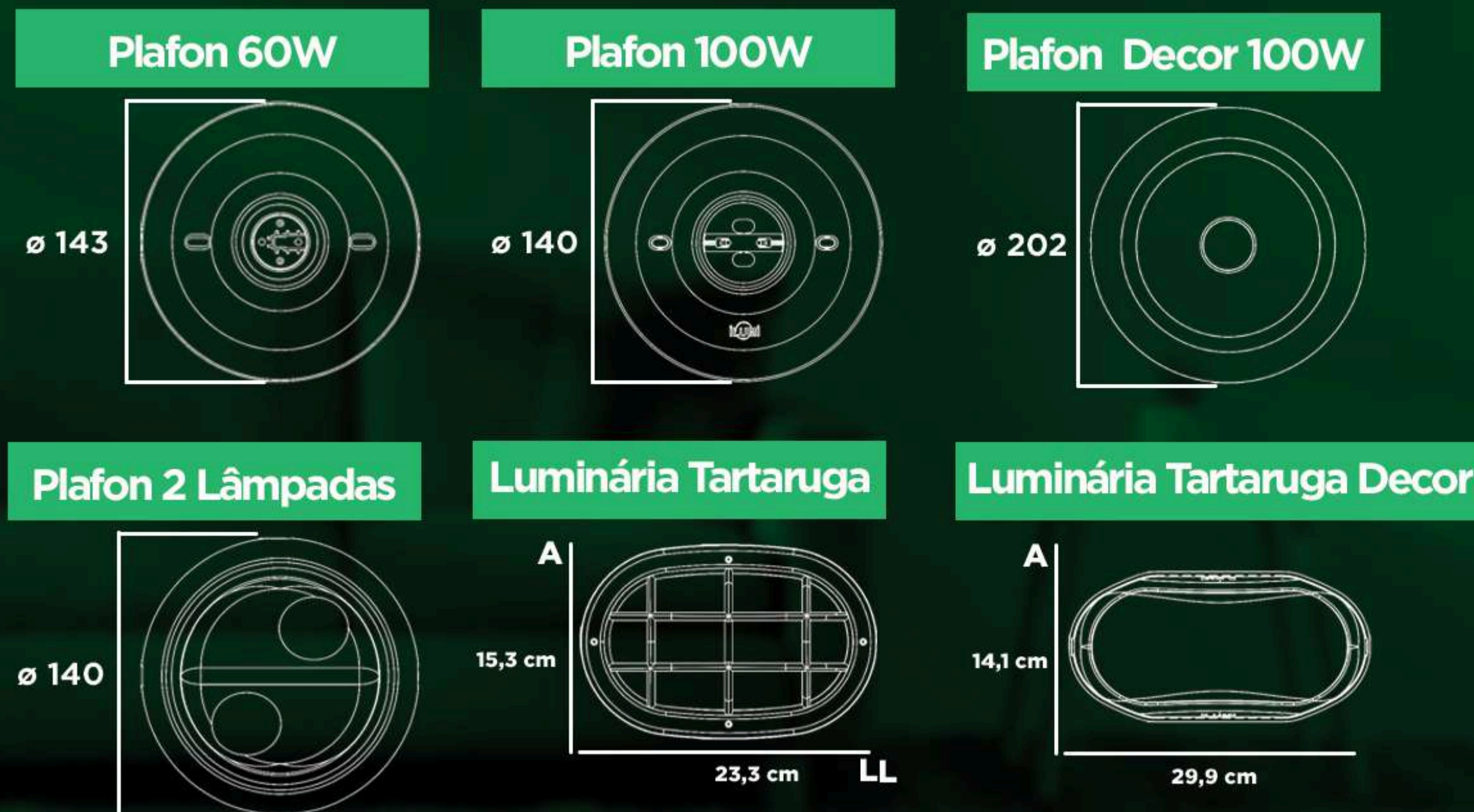

## Soquetes



**Soquete Fixo 2A 150W 250V- Preto: Cód. 1606**  
Inner: 25 Master: 300



**Soquete Fixo 2A 150W 250V- Branco: Cód. 1607**  
Inner: 25 Master: 300



**Soquete Fixo 25° 2A 150W 250V- Preto: Cód. 1604**  
Inner: 25 Master: 300



**Soquete de porcelana 4A 250V- Cód. 16010s**  
Emb. com 25



**Soquete Bipolar com Pino Maciço 4A 150W 250V- Preto: Cód. 1701**  
Inner: 25 Master: 250



**Soquete Bipolar com Pino Maciço 4A 150W 250V- Branco: Cód. 1703**  
Inner: 25 Master: 250



**Soquete em Nylon com Borne 2A 250V- sem rabicho Branco: Cód. 1602PCT**  
Inner: 5 Master: 30



**Soquete com Rabicho 2A 250V- econômico Preto: Cód. 16101PCT**  
Inner: 5 Master: 30



**Soquete com Rabicho 2A 250V- Preto: Cód. 1610**  
Inner: 25 Master: 250



**Soquete com Rabicho 2A 250V- Branco: Cód. 1612**  
Inner: 25 Master: 250



**Soquete POP com Rabicho Preto 2A 250V- Cód. 16103PCT**  
Inner: 5 Master: 30



**Soquete POP Branco com Rabicho 2A 250V- Cód. 161034PCT**  
Inner: 5 Master: 30



**Soquete sem Chave com Borne 2A 250V- Preto: Cód. 1600**  
Inner: 25 Master: 250  
10 peças: Cód. 1600PCT  
Inner: 5 Master: 30

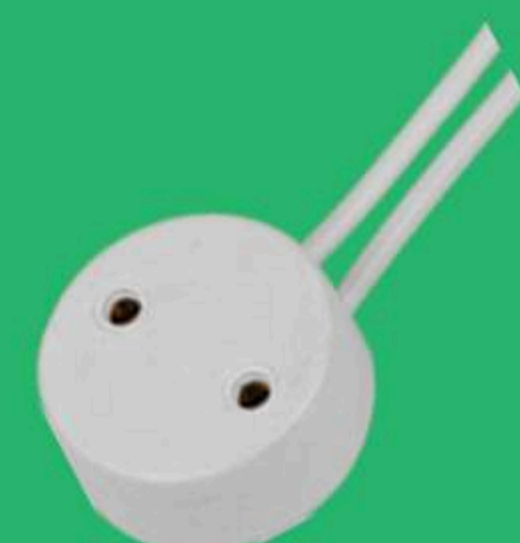

**Tomada para Lâmpada Fluorescente T8 e T10 2A 250V- Cód. 1620**  
Inner: 60 Master: 600  
50 peças: Cód. 1620PCT  
Inner: 1 Master: 60



### Opções de embalagens - Soquete

CÓDIGO	IND	BL	PCT	P	PG	S	EC
1606	X		X			X	
1607	X		X				
1600	X		X		X	X	X
1701	X	X	X		X		
1703	X		X				
16103			X			X	X
1620	X		X				
1610	X		X		X	X	X
1612	X		X		X		
1604	X						

## Plafons

### Informações técnicas

Bucha c/ 0,25mm de espessura.

Receptáculo de Porcelana.

Acabamento sobre parafuso (tampinhas).

Material virgem.

Bornes em latão maciço.

Montagem simples, rápida e eficiente.



**Plafon BR 100W 250V- c/ Recept. Importado Econ. Branco: Cód. 180931**

Emb. com 100

Preto: Cód. 180831

Emb. com 100



**Plafon Preto (com Borne) Em Porcelana 100W 250V-: E. Econ.: Cód. 18081**

Emb. com 100

Em PP 60W 250V-: E. Econ.: Cód. 16081

Emb. com 100



**Plafon Branco (com Borne) Em PP 60W 250V-: Cód. 1609**

Emb. com 100

Em PP 60W 250V-: E. Econ.: Cód. 16091

Emb. com 100



**Plafon 2 Lâmpadas 100W 250V- Branco: Cód. 18092**

Inner: 10 Master: 60

Preto: Cód. 18082

Inner: 10 Master: 60

Exclusividade ILUMI 100W



**Plafon Decor 100W 250V- Cód. 18095**

Emb. com 20

parafusos banhados não enferrujam

## Luminária tartaruga

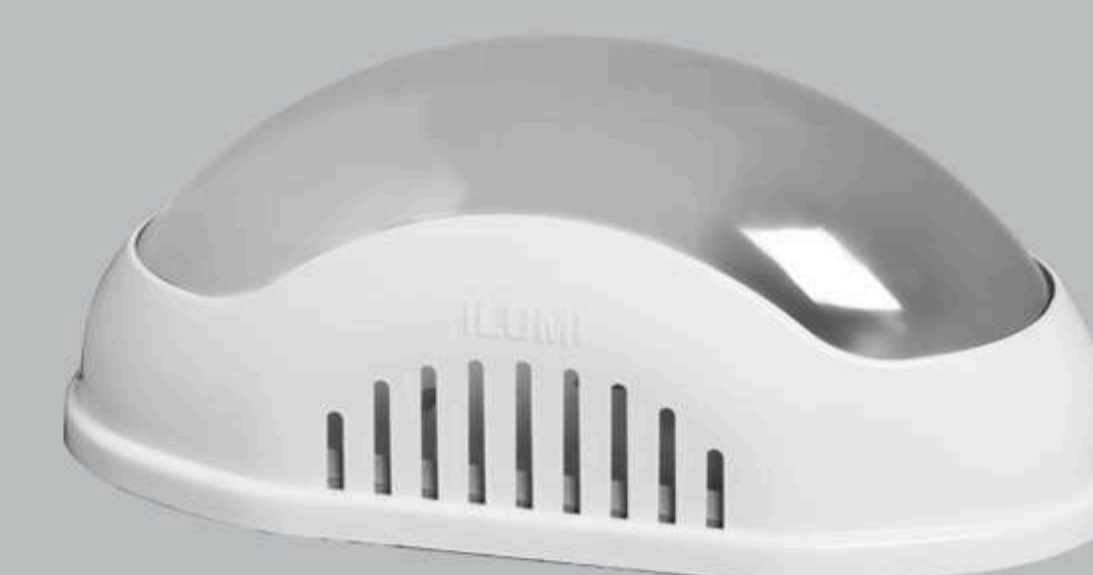

**Luminária Tartaruga Decor com capa branca 25w 250V- Cód. 16112**

Emb. com 8



**Luminária Tartaruga Preta 23W/25W 250V- Cód. 1611**

Emb. com 8



**Luminária Tartaruga Branca 23W/25W 250V- Cód. 16110**

Emb. com 8

Grau de proteção



IP 55  
• Testado conforme NBR IEC 60529  
• Proteção relativa contra poeira e contato a partes internas.  
• Protegida contra jatos de água.  
• Indicado para uso em jardins e ao tempo sem abrigo.  
• Não pode ser imerso em água.



**Luminária Tartaruga Decor com capa preta 25w 250V- Cód. 16113**

Emb. com 8

Potência máxima: 25W / 250V~



Podem ser usadas com lâmpadas de LED  
\*Essas informações se enquadram somente nas luminárias Tartaruga.

Grau de proteção



IP 54  
• Testado conforme NBR IEC 60529  
• Proteção relativa contra poeira e contato a partes internas.  
• Protegido contra projeções de água.  
• Indicado para uso ao tempo, com abrigo.  
• Não pode ser imerso em água.

# eletrônica

## Sensores de presença



Sensor de Presença de Sobrepôr c/ Lente de 360° Teto com Articulador com Temporizador Bivolt Branco - Cód. 5603

Inner: 10 Master: 120



Sensor de Presença de Sobrepôr c/ Lente de 180° Parede com Articulador com Temporizador Bivolt Branco - Cód. 5604

Inner: 10 Master: 120



Sensor de Presença para Área Externa Lente 180° Bivolt - com Temporizador Cód. 5604

Inner: 10 Master: 120

área externa



Sensor de Presença de Sobrepôr com Lente de 360° Teto Bivolt com Temporizador Cód. 5611

Inner: 10 Master: 120

\*Lâmpada incandescente 127V- 500W - 220V- 1000W  
\*Lâmpada fluorescente 127V-160W - 220V- 320W

Sobrepôr e Embutir  
\*Indicado o uso de 2 produtos em corredores longos.



Sensor de Presença de Embutir Bivolt Lente 180° com Temporizador Cód. 5605

Inner: 10 Master: 120



ESCANEE O QR CODE ABAIXO



PARA ACESSAR O SITE ILUMI

## Relês fotocélula



Relê Fotocélula QR50 com Base Bivolt + Timer NA com Temporizador Cód. 5607

Inner: 10 Master: 120

Relê Fotocélula QR51 com Base Bivolt NF Cód. 5609

Inner: 10 Master: 120



Relê Fotocélula QR53 Eletrônico Bivolt - Tipo NA Cód. 5608

Inner: 10 Master: 120

## Cigarra



Cigarra Branca: Cód. 26900

Inner: 25 Master: 300

# LANÇAMENTOS!!!!



IP40

Quadro de Distribuição p/ 36 Disj. Din Embutir Cód. 620704



Quadro de Distribuição p/ 24 Disj. Din Embutir Cód. 620694



Quadro de Distribuição p/ 24 Disj. Din Sobrepôr Cód. 620655



Caixa CFTV iBox 136x136mm Cód. 62063621

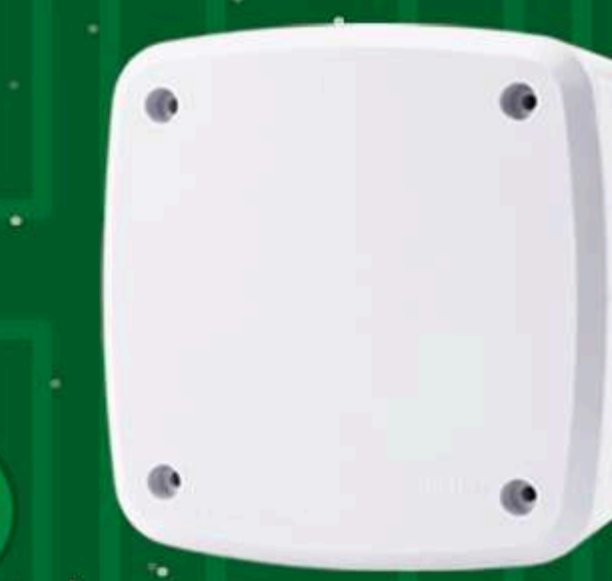

Caixa CFTV iBox 112x112mm Cód. 62063611

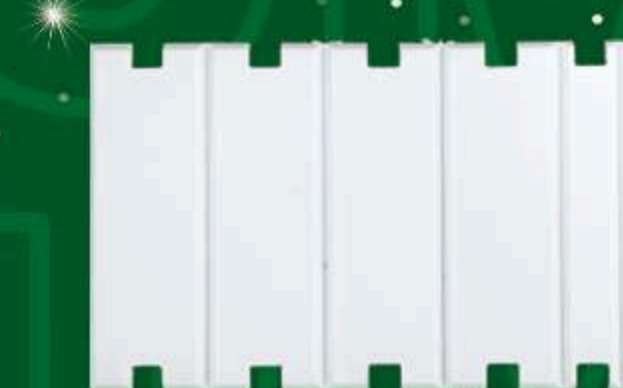

Obturador p/ Quadros de Distribuição Cód. 62060

A FAMÍLIA DE CAIXAS E QUADROS AGORA ESTÁ + COMPLETA!

# Extensões compactas

# flex



Extensão Compacta Bipolar c/ Cordão Paralelo 10A 250V~					Extensão Compacta 2P+T c/ Cabo PP Chato 10A 250V~				
COR	1,5M	3M	5M	10M	COR	1,5M	3M	5M	10M
CINZA	1790	1791	1792	1793	CINZA	1798	1799	17100	17200
BRANCA	17901	17911	17921	17931	BRANCA	17981	17991	171001	172001
PRETA	17902	17912	17922	17932	PRETA	17982	17992	171002	172002

**PLUGUES E TOMADAS  
CERTIFICADOS CONFORME  
NBR NM 60884-1  
E NBR 14136 E CABOS  
CONFORME NBR NM 247-5**



Cordão Prolongador  
2P 250V~ - Cinza  
3m - Cód. 16810  
Inner: 10 Master: 120  
5m - Cód. 16813  
Inner: 10 Master: 120  
10m - Cód. 16816  
Inner: 10 Master: 120



Cordão Prolongador  
2P 250V~ - Branco  
3m - Cód. 16811  
Inner: 10 Master: 120  
5m - Cód. 16814  
Inner: 10 Master: 120  
10m - Cód. 16817  
Inner: 10 Master: 120



Cordão Prolongador  
2P 250V~ - Preto  
3m - Cód. 16812  
Inner: 10 Master: 120  
5m - Cód. 16815  
Inner: 10 Master: 120



**extensões em  
barra cabo PP  
redondo 20 A  
2P+T**

3 Vias 3x2,5 2P+T 20A 250V~ Cabo PP Redondo

COR	1,5M	3M	5M
BRANCA	1699951	169997	1699970
PRETA	1699952	169998	1699980

# Extensões enroláveis



COR	EMB. ECONOM.	BLISTER
BRANCA	16973	1697
PRETA	16974	16970



COR	EMB. ECONOM.	BLISTER
BRANCA	16880	1688
PRETA	16890	1689

Pode ser utilizado parcialmente desenrolado.

# Extensão play



Extensão Econômica 2P c/ Cordão Paralelo 10A 250V~		
MEDIDA	BRANCA	PRETA
2,5m	17831	17832
4,5m	17841	17842
8,0m	17851	17852

Extensão Econômica 2P+T Cabo PP Chato 250V~		
MEDIDA	BRANCA	PRETA
2,5m	17871	17872
4,5m	17881	17882
8,0m	17891	17892

# Tomadas em barra



Tomada em Barra Quádrupla			
10A - 2P		10A - 2P+T	
EMBALAGEM	CINZA	BRANCA	BRANCA
INDIVIDUAL	1634	2634	26340
PACOTE	1634PCT	2634PCT	26340PCT



Tomada em Barra Tripla 2P+T			
10A		20A	
EMBALAGEM	CINZA	BRANCA	BRANCA
INDIVIDUAL	16330	26330	26331
PACOTE	16330PCT	26330PCT	26331PCT



Tomada em Barra Tripla Bipolar 2P 10A		
EMBALAGEM	CINZA	BRANCA
INDIVIDUAL	1633	2633
PACOTE	1633PCT	2633PCT



Tomada em barra dupla  
250V~ - Cinza  
2P 10A  
Cód. 1632  
Inner: 25 Master: 300

# Filtro de linha profissional



## Informações Técnicas

Filtro de Linha e protetor de rede profissional  
Supressor de ruídos e ruídos  
Filtra ruídos aumentando o desempenho do produto.

Placa Circuito Eletrônico  
Evita curto-circuito e aumenta a vida útil do produto.

Gromet  
Evita quebra do cabo.

Prensa de cabo exclusivo.

127V - 1270VA  
220V - 2200VA



Com microdisjuntor bivolt, que substitui os fusíveis 6A e 10A

4 e 5 tomadas

Leds indicadores de tensão 127V~ou 220V~

ÚNICO COM 5 ANOS DE GARANTIA (Média Mercado: 6 meses)

\*Não é um estabilizador de voltagem.



Filtro de Linha com 5 tomadas c/ Cabo PP Chato de 1,0m 250 V- - Branco  
Cód: 34012

Emb. com 10



Filtro de Linha com 4 Tomadas c/ Cabo PP Chato de 1,0m 250 V- - Branco  
Cód: 34002

Emb. com 10



Filtro de Linha com 5 Tomadas c/ Cabo PP Chato de 1,0m 250 V- - Preto  
Cód: 34014

Emb. com 10



Filtro de Linha com 4 Tomadas c/ Cabo PP Chato de 1,0m 250 V- - Preto  
Cód: 34013

Emb. com 10



## Filtro de Linha Profissional

4 Tomadas

5 Tomadas

COR	EMB. ECONOM.	BLISTER	EMB. ECONOM.	BLISTER
BRANCO	34002	34001	34012	34011
PRETO	34013	34003	34014	34004



## Filtro de linha econômico



Filtro de Linha econômico com 5 tomadas - Branco 1,0m 250 V- Cód: 34016

Emb. com 10

TOMADAS NA DIAGONAL.

\*Não é um estabilizador de voltagem.



Com microdisjuntor bivolt, que substitui os fusíveis 6A e 10A

\*Não é um estabilizador de voltagem.

Filtro de Linha econômico com 5 tomadas - Preto 250 V- Cód: 34017

Emb. com 10

Cabo 1m



## Filtro de linha com fusível



Filtro de Linha com 5 tomadas com fusível - Branco 1,0m 250 V- Cód: 34019

Emb. com 10

TOMADAS NA DIAGONAL.

\*Não é um estabilizador de voltagem.



Filtro de Linha com 5 tomadas com fusível - Preto 1,0m 250 V- Cód: 34018

Emb. com 10

# marketing



**Expositor Pequeno (p/ balcão)**  
Cód. 04070001

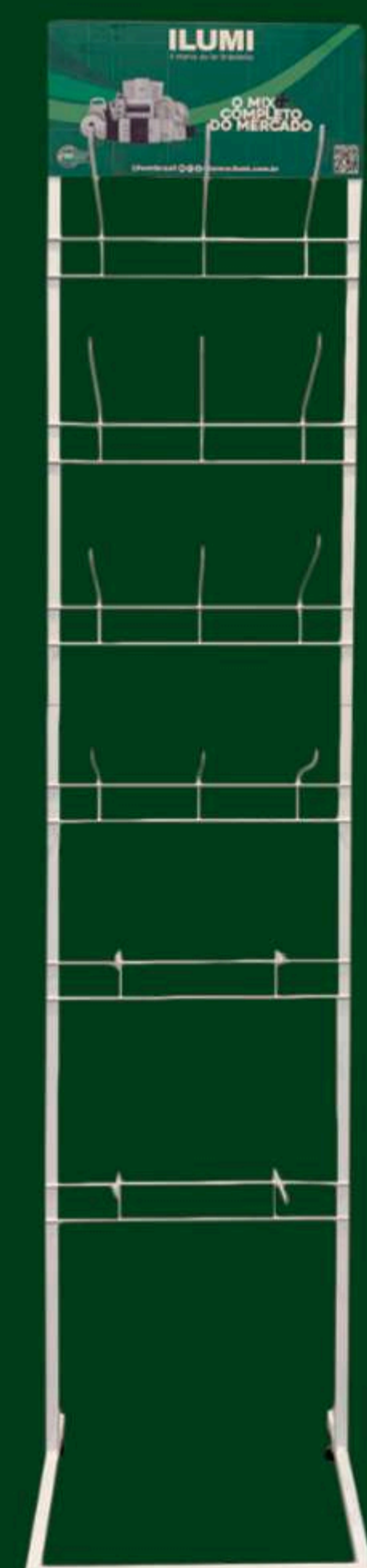

**Expositor Aramado Desmontável de Chão p/ Atacado**  
Cód. 04070028

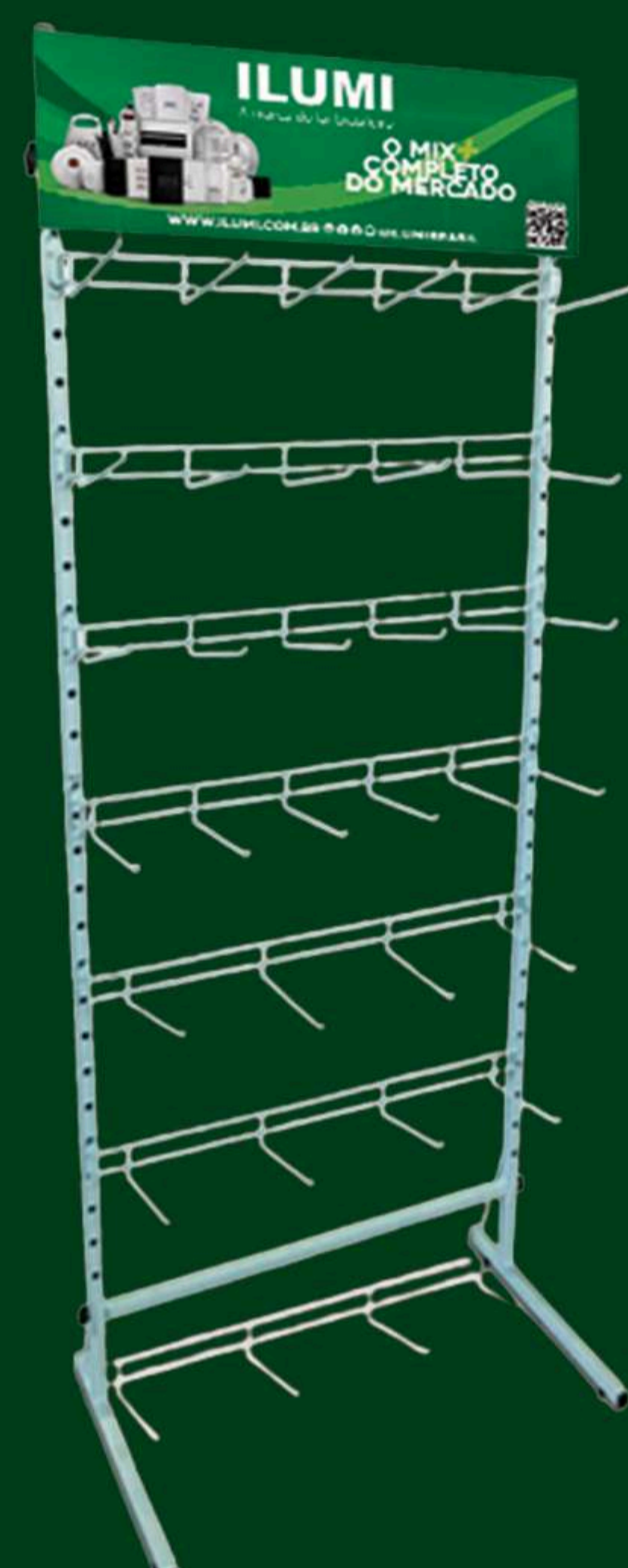

**Expositor Aramado Desmontável de Chão**  
Cód. 04070013

## Kit Blindagem PDV



**Adesivo Testeira ILUMI**  
Cód. A08

**Stopper Institucional ILUMI**  
Cód. 9999111

**Papel Forração 50m**  
Cód. 9999102

**Fita Etiqueta 40x30 cm**  
Cód. : 9999168



**MOUSE PAD ILUMI**  
Cód. 9999010



**CANETA ILUMI**  
Cód. 9999024



**LÁPIS ILUMI**  
Cód. 9999022



**RÉGUA ILUMI**  
Cód. 9999023



**FOLDER MIX ILUMI**  
Cód. 9999062



**FOLDER MIX I9**  
Cód. 9999159



**BLOCO ESPIRAL ILUMI**  
Cód. 9999176



**CADERNO ILUMI**  
Cód. CAD01



**CESTO PRODUTOS**  
Cód. 9999067



**PAPEL FORRAÇÃO**  
Cód. 9999102



**SACOLA LOGO ILUMI**  
Cód. 9999107



**BONÉ ILUMI**  
Cód. 9999060



**BEXIGA ILUMI**  
Cód. BX01



**MOBILE DE TETO**  
Cód. 9999123



**BANDEIROLA**  
Cód. 9999101



**COPO FUME ILUMI**  
Cód. 99990592



**COPO ILUMI**  
Cód. 9999155



**CATÁLOGO DE PRODUTOS**  
Cód. 9999026



**WOBBLER**  
Cód. W01



**ADESIVO PEQUENO 300x300mm**  
Cód. A01



**CLIPSTRIP**  
Cód. 992637

# ILUMI *Faz* + FEIRAS E EVENTOS

## + FEIRAS E CONVENÇÃO

- FEICON 2025
- CONSTRUSUL 2025
- FICONS 2024
- 18º CONVENÇÃO NACIONAL DE VENDAS



FEICON 2025



CONSTRUSUL 2025



FICONS 2024



18º CONVENÇÃO NACIONAL DE VENDAS

## + EVENTOS

- + de 45.000 pessoas impactadas em 2025
- + de 6.000 pessoas treinadas em 2025
- + de 345 eventos espalhados pelo Brasil em 2025

# PRODUÇÃO DA ILUMI TEM QUALIDADE ISO 9001-2015



Desde dezembro de 2023 a ILUMI tem a qualidade de seus processos atestada pelo Certificado ISO9001-2015. A certificação ISO 9001 é um padrão internacional que estabelece os requisitos para um sistema de gestão de qualidade eficaz em uma organização. Este padrão é emitido pela International Organization for Standardization (ISO) e reconhecida em todo o mundo como uma referência para garantir a qualidade dos produtos e serviços oferecidos pelas empresas.



REUNIÃO DE APROVAÇÃO DO ISO



REUNIÃO DE APROVAÇÃO DO ISO

# ILUMI *Faz* + UnILUMI UNIVERSIDADE CORPORATIVA

A UnILUMI ( Universidade corporativa da ILUMI) foi idealizada em 2019 com o intuito de levar + conhecimento para os nossos colaboradores. São feitos encontros de 40 minutos ministrados por parceiros ou profissionais renomados do mercado. Desde 2019 já realizamos 71 encontros da UnILUMI até março de 2026. E continuaremos levando conhecimento e experiências tanto para os nossos colaboradores quanto para os nossos parceiros.



ACESSE O SITE

## ILUMI - ESG



PROJETO SOCIAL MENINOS DA VILA LEME-SP



PEQUÊNOS GRANDES LÊTORES.



ESCOLA DE ATLETISMO & PARKOUR ANOS 3 E 4



SERVIÇO DE ACOLHIMENTO INSTITUCIONAL, NA MODALIDADE ABRIGO INSTITUCIONAL - CASA DO VOVÓ



PROJETO CUIDAR - HOSPITAL DE AMOR

# sistema monobloco

Apenas 3 parafusos

# 3

**PASSO A PASSO:**  
Soltar os 3 parafusos, cabear e apertar novamente.

Já vem jampeado

Muito + resistentes

Rápido e Prático para instalar!



Tomada Tripla e Tomada Dupla

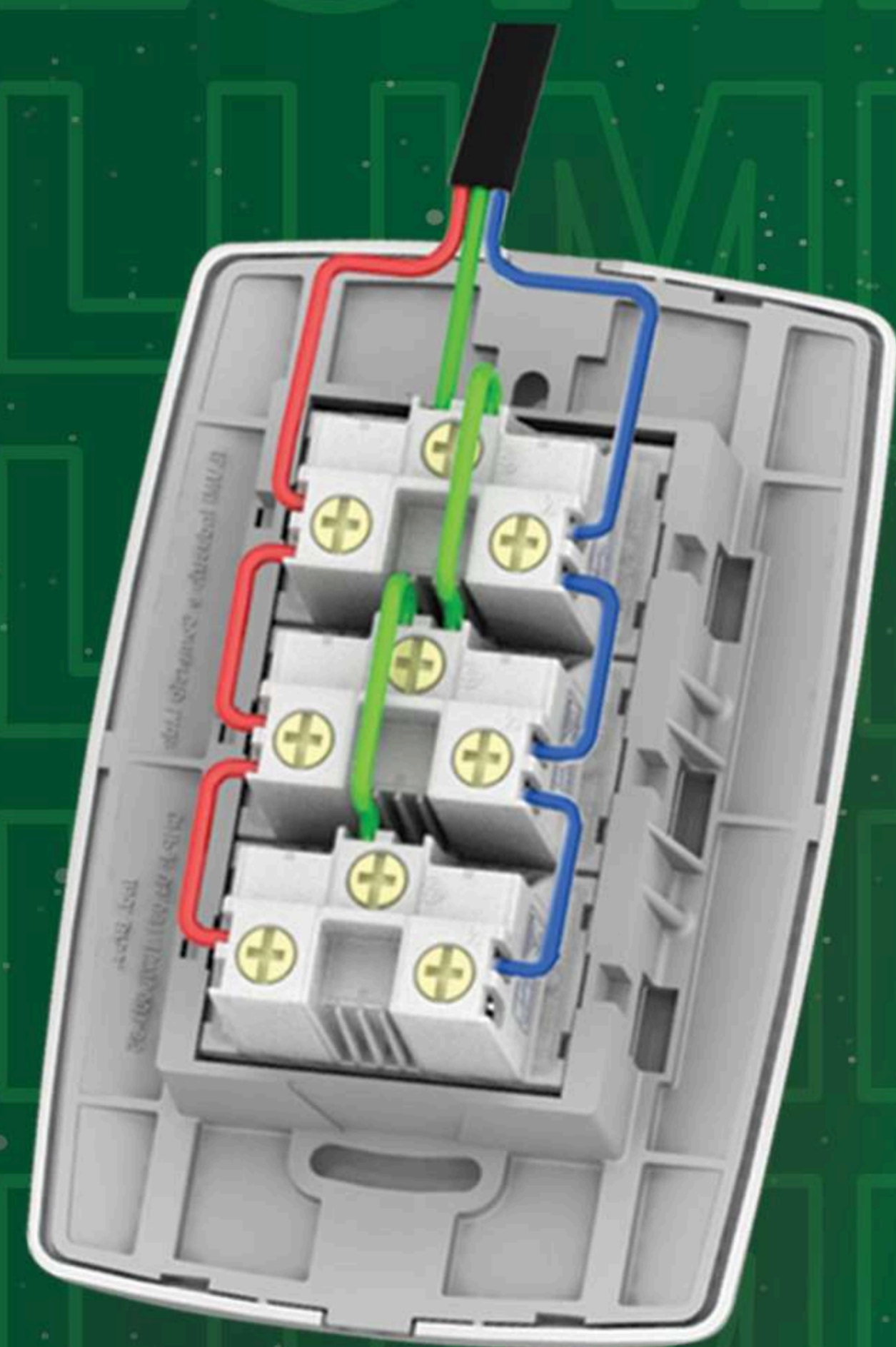
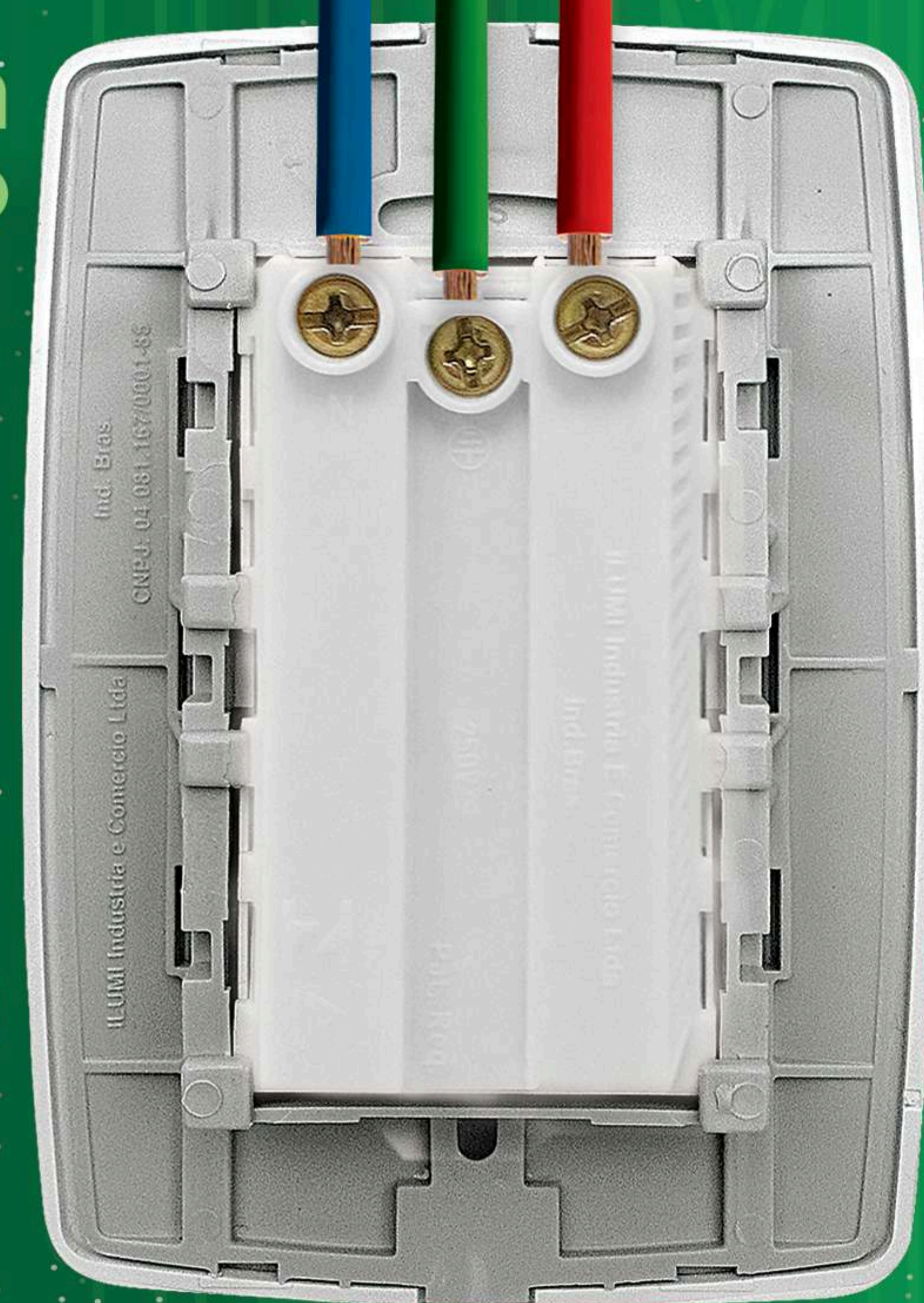

## Instalação antiga

Ligação de 3 Tomadas Tradicional

### PASSO A PASSO:

Cortar 6 pedaços de cabo, soltar os 9 parafusos, cabear o cordão, fazer os 6 jampers, e apertar os parafusos novamente.



ESCANEE O QR CODE ABAIXO



PARA ACESSAR O SITE ILUMI

empresa do grupo ILUMI:

**Delf**  
TRANSPORTES

Entregamos em mais de

# 30

idades



## INTERIOR DE SÃO PAULO

Americana | Araraquara | Ararás | Bauru | Bragança Paulista  
Brotas | Campinas | Hortolândia | Indaiatuba | Jardinópolis  
Jundiaí | Leme | Lençóis Paulista | Limeira | Mócoca | Mogi Guaçu  
Monte Mor | Nova Odessa | Paulínia | Pederneiras | Piracicaba  
Pirassununga | Piratinga | Porto Ferreira | Ribeirão Preto  
Rio Claro | Sta. Bárbara D'Oeste | Sta. Rosa de Viterbo  
São Carlos | São Pedro | Sorocaba | Sumaré

## GUARULHOS

e grande

# SÃO PAULO

Telefone: (19) 99815-5854

E-mail: [delf@delftransportes.com.br](mailto:delf@delftransportes.com.br)

## REGIÕES FORA DE SP?

**ATENDEMOS TAMBÉM OUTROS ESTADOS DA REGIÃO SUDESTE, COM FRETE SOB COTAÇÃO.**

